

Artikelliste - Holz

Stabalux H - Dichtungen Innenseite | Fassade

Dichtung | Höhe 5 mm | auf Stoß

Artikel	Bezeichnung	System	VE	[..]
Pfosten				
GD5201	Dichtung Innen	50	25	m
GD6202	Dichtung Innen	60	25	m
GD6202-G30	Dichtung Innen Brandschutz G30	60	25	m
GD6202-F30	Dichtung Innen Brandschutz F30	60	25	m
GD8202	Dichtung Innen	80	25	m
Riegel				
GD5203	Dichtung Innen	50	25	m
GD5204	Dichtung Innen (Glas > 50 mm)	50	25	m
GD6204	Dichtung Innen	60	25	m
GD6205	Dichtung Innen (Glas > 50 mm)	60	25	m
GD6204-G30	Dichtung Innen Brandschutz G30	60	25	m
GD6204-F30	Dichtung Innen Brandschutz F30	60	25	m
GD8204	Dichtung Innen	80	25	m

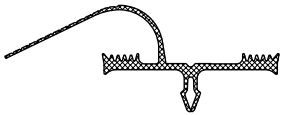
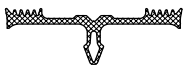

2-Ebenen Dichtung | Höhe 10 mm | überlappend

Artikel	Bezeichnung	System	VE	[..]
Pfosten				
GD6206	Dichtung Innen	60	25	m
GD8206	Dichtung Innen	80	25	m
Riegel				
GD6303	Dichtung Innen	60	25	m
GD8303	Dichtung Innen	80	25	m

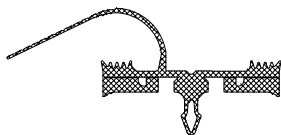
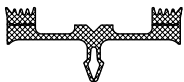

3-Ebenen Dichtung | Höhe 12 mm | überlappend

Artikel	Bezeichnung	System	VE	[..]
Hauptpfosten				
GD5314	Dichtung Innen	50	25	m
GD6314	Dichtung Innen	60	25	m
Nebenpfosten				
GD5315	Dichtung Innen	50	25	m
GD6315	Dichtung Innen	60	25	m
Riegel				
GD5317	Dichtung Innen (Glas ≤ 50 mm)	50	25	m
GD6318	Dichtung Innen	60	25	m

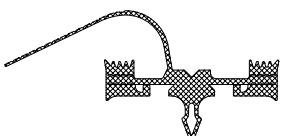
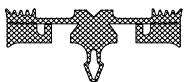
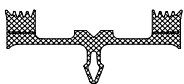

Artikelliste - Holz

Stabalux H - Dichtungen Innenseite | Fassade

Polygonalverglasung Pfosten

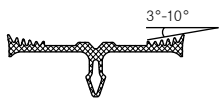
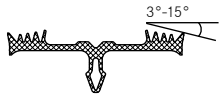

Artikel	Bezeichnung	System	VE	[..]
Aussenecke mit 3 bis 15°				
GD6210	Dichtung Innen <i>in Verbindung mit 2-teiliger Außendichtung GD1925</i>	60	25	m
Innenecke mit 3 bis 10°				
GD6211	Dichtung Innen <i>in Verbindung mit 2-teiliger Außendichtung GD1928</i>	60	25	m

Stabalux H - Dichtungen Innenseite | Dach

Dachsystem bis 2° Neigung | Höhe 10 mm | überlappend

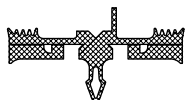
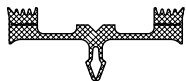

Artikel	Bezeichnung	System	VE	[..]
Pfosten/Sparren				
GD5205	Dichtung Innen	50	25	m
GD6206	Dichtung Innen	60	25	m
GD8206	Dichtung Innen	80	25	m
Riegel				
GD5207	Dichtung Innen	50	25	m
GD6208	Dichtung Innen	60	25	m
GD8208	Dichtung Innen	80	25	m

Artikelliste - Holz

Stabalux H - Holzschrauben

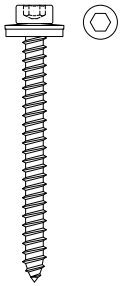
Zylinderkopfschraube \varnothing 10 mm | mit Innensechskant | mit Dichtscheibe

Artikel	Bezeichnung	Abmessung	VE	[..]
Z0327	Zylinderkopfschraube	6,5 x 70 mm	250	Stk.
Z0329	Zylinderkopfschraube	6,5 x 80 mm	250	Stk.
Z0331	Zylinderkopfschraube	6,5 x 90 mm	200	Stk.
Z0333	Zylinderkopfschraube	6,5 x 100 mm	200	Stk.
Z0335	Zylinderkopfschraube	6,5 x 110 mm	200	Stk.
Z0337	Zylinderkopfschraube	6,5 x 120 mm	200	Stk.
Z0339	Zylinderkopfschraube	6,5 x 130 mm	200	Stk.

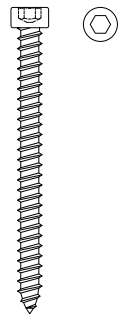
Zylinderkopfschraube \varnothing 10 mm | mit Innensechskant | ohne Dichtscheibe

Artikel	Bezeichnung	Abmessung	VE	[..]
Z0727	Zylinderkopfschraube	6,5 x 70 mm	250	Stk.
Z0729	Zylinderkopfschraube	6,5 x 80 mm	250	Stk.
Z0731	Zylinderkopfschraube	6,5 x 90 mm	200	Stk.
Z0733	Zylinderkopfschraube	6,5 x 100 mm	200	Stk.
Z0735	Zylinderkopfschraube	6,5 x 110 mm	200	Stk.
Z0737	Zylinderkopfschraube	6,5 x 120 mm	200	Stk.



Z0033	PA Scheibe	\varnothing 10 x 1,5 mm	100	Stk.
-------	------------	---------------------------	-----	------

Artikelliste - Holz

Stabalux ZL - Systemprofil

Zwischenleiste aus Kunststoff

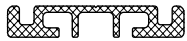

Artikel	Bezeichnung	Abmessung	System	VE	[..]
ZL5053	Zwischenleiste	50 x 10 / 6000 mm	50	6	m
ZL6053	Zwischenleiste	60 x 10 / 6000 mm	60	6	m
ZL8053	Zwischenleiste	80 x 10 / 6000 mm	80	6	m

Stabalux ZL - Dichtungen Innenseite | Fassade

Dichtung | Höhe 5 mm | auf Stoß



Artikel	Bezeichnung	System	VE	[..]
Pfosten				
GD5025	Dichtung Innen	50	25	m
GD6025	Dichtung Innen	60	25	m
GD8025	Dichtung Innen	80	25	m

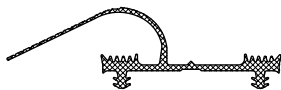

Riegel				
GD5030	Dichtung Innen	50	25	m
GD6030	Dichtung Innen	60	25	m
GD6032	Dichtung Innen (Glas > 50 mm)	60	25	m
GD8030	Dichtung Innen	80	25	m

2-Ebenen Dichtung | Höhe 10 mm | überlappend

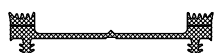

Artikel	Bezeichnung	System	VE	[..]
Pfosten				
GD8033	Dichtung Innen	80	25	m

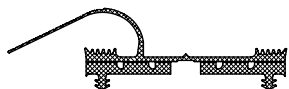

Riegel				
GD8031	Dichtung Innen	80	25	m

Polygonalverglasung Pfosten



Artikel	Bezeichnung	System	VE	[..]
Aussenecke mit 3 bis 15°				
GD6038	Dichtung Innen	60	25	m
<i>in Verbindung mit 2-teiliger Außendichtung GD1925</i>				

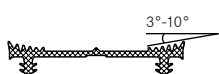

Innenecke mit 3 bis 10°				
GD6036	Dichtung Innen	60	25	m
<i>in Verbindung mit 2-teiliger Außendichtung GD1928</i>				

Artikelliste - Holz

Stabalux ZL - Dichtungen Innenseite | Dach

Dachsystem bis 2° Neigung | Höhe 10 mm | überlappend



Artikel	Bezeichnung	System	VE	[..]
Pfosten/Sparren				
GD5033	Dichtung Innen	50	25	m
GD6033	Dichtung Innen	60	25	m
GD8033	Dichtung Innen	80	25	m

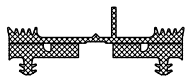

Riegel				
GD5034	Dichtung Innen	50	25	m
GD6034	Dichtung Innen	60	25	m

Artikelliste - Holz

Stabalux ZL - Verschraubungstechnik

Muttern



Artikel	Bezeichnung	Abmessung	VE	[..]
Z0043	Hutmutter Edelstahl	M6	100	Stk.

in Verbindung mit OL6012 und OL6069 nur ohne Dichtscheibe einzusetzen

Unterlegscheiben



Artikel	Bezeichnung	Abmessung	VE	[..]
Z0046	U-Scheibe Edelstahl	mit 2 mm Dichtung	100	Stk.
Z0086	U-Scheibe Edelstahl	mit 4 mm Dichtung	100	Stk.

Gewindebolzen



Artikel	Bezeichnung	Abmessung	VE	[..]
Z0034	Gewindebolzen Edelstahl	M6 x 20 mm	100	Stk.
Z0038	Gewindebolzen Edelstahl	M6 x 25 mm	100	Stk.
Z0035	Gewindebolzen Edelstahl	M6 x 30 mm	100	Stk.
Z0040	Gewindebolzen Edelstahl	M6 x 35 mm	100	Stk.
Z0036	Gewindebolzen Edelstahl	M6 x 40 mm	100	Stk.
Z0037	Gewindebolzen Edelstahl	M6 x 50 mm	100	Stk.
Z0044	Gewindebolzen Edelstahl	M6 x 60 mm	100	Stk.
Z0045	Gewindebolzen Edelstahl	M6 x 75 mm	100	Stk.
Z0039	Gewindebolzen Edelstahl	M6 x 90 mm	100	Stk.
Z0053	Gewindebolzen Edelstahl	M6 x 100 mm	100	Stk.
Z0054	Gewindebolzen Edelstahl	M6 x 120 mm	100	Stk.

Gewindemuffen

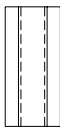

Artikel	Bezeichnung	Abmessung	VE	[..]
Z0029	Gewindemuffe Edelstahl	M6 x 25 mm	100	Stk.
Z0032	Gewindemuffe Kunststoff	M6 x 25 mm	100	Stk.

Stockschrauben aus Edelstahl

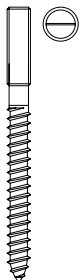

Artikel	Bezeichnung	Abmessung	VE	[..]
Z0113	Stockschraube	M6 x 70 mm	250	Stk.

Artikelliste - Holz

Stabalux - Glasaufleger

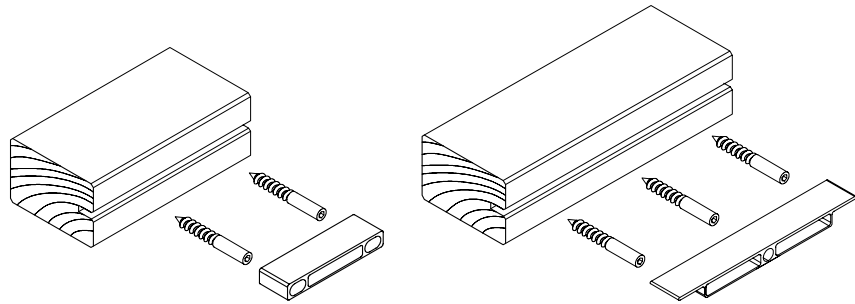

Glasaufleger für Stockschrauben und Bolzen \varnothing 10 mm bis max. 54 mm Glasdicke
Der Einsatz der Glasaufleger ist den Verarbeitungshinweisen zu entnehmen

Artikel	Bezeichnung	Abmessung	VE	[..]
GH0081	Glasaufleger	Tiefe 9 mm	1	Stk.
GH0082	Glasaufleger	Tiefe 24 mm	1	Stk.
GH0083	Glasaufleger	Tiefe 26 mm	1	Stk.
GH0084	Glasaufleger	Tiefe 28 mm	1	Stk.
GH0085	Glasaufleger	Tiefe 30 mm	1	Stk.
GH0886	Glasaufleger	Tiefe 32 mm	1	Stk.
GH0887	Glasaufleger	Tiefe 35 mm	1	Stk.
GH0888	Glasaufleger	Tiefe 38 mm	1	Stk.
GH0889	Glasaufleger	Tiefe 41 mm	1	Stk.
GH0890	Glasaufleger	Tiefe 44 mm	1	Stk.
GH0891	Glasaufleger	Tiefe 47 mm	1	Stk.
GH0892	Glasaufleger	Tiefe 50 mm	1	Stk.
GH0893	Glasaufleger	Tiefe 53 mm	1	Stk.
GH0894	Glasaufleger	Tiefe 56 mm	1	Stk.
GH5053	Glasaufleger	Strangpressprofil	6	m

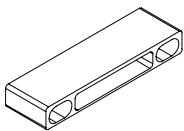

Artikel	Bezeichnung	Abmessung	VE	[..]
GH0851	Glasaufleger	Tiefe 26 mm	1	Stk.
GH0852	Glasaufleger	Tiefe 28 mm	1	Stk.
GH0853	Glasaufleger	Tiefe 30 mm	1	Stk.
GH0854	Glasaufleger	Tiefe 32 mm	1	Stk.
GH0855	Glasaufleger	Tiefe 35 mm	1	Stk.
GH0856	Glasaufleger	Tiefe 38 mm	1	Stk.
GH0857	Glasaufleger	Tiefe 41 mm	1	Stk.
GH0858	Glasaufleger	Tiefe 44 mm	1	Stk.
GH0859	Glasaufleger	Tiefe 47 mm	1	Stk.
GH0860	Glasaufleger	Tiefe 50 mm	1	Stk.
GH0861	Glasaufleger	Tiefe 53 mm	1	Stk.
GH0862	Glasaufleger	Tiefe 56 mm	1	Stk.
GH5055	Glasaufleger	Strangpressprofil	6	m

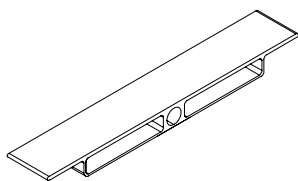

Stockschrauben Stahl | verzinkt | Gewindelänge 45 mm

Artikel	Bezeichnung	Abmessung	VE	[..]
Z0371	Stockschraube	\varnothing 10 x 70 mm	100	Stk.
Z0372	Stockschraube	\varnothing 10 x 77 mm	100	Stk.
Z0373	Stockschraube	\varnothing 10 x 90 mm	100	Stk.

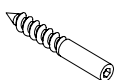

Artikelliste - Holz

Stabalux - Glasaufleger

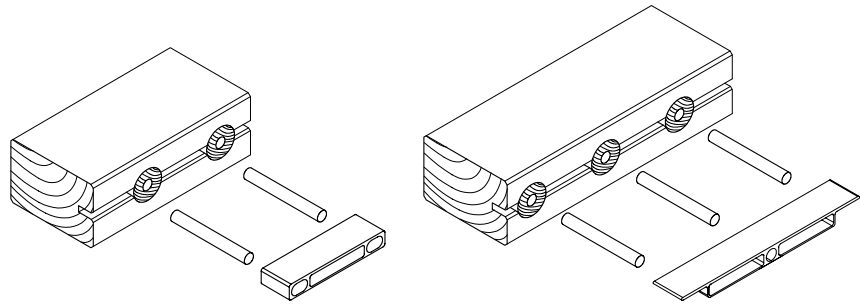

Holzzylinder | Eiche | mit Innen Ø 10 mm



Artikel	Bezeichnung	Abmessung	VE	[..]
Z0073	Zylinder aus Eiche	30 x 50 mm	100	Stk.

Zylinderbolzen für Z0073

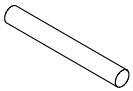

Artikel	Bezeichnung	Abmessung	VE	[..]
Z0047	Zylinderbolzen	∅10 x 70 mm	100	Stk.
Z0048	Zylinderbolzen	∅10 x 80 mm	100	Stk.
Z0049	Zylinderbolzen	∅10 x 90 mm	100	Stk.
Z0051	Zylinderbolzen	∅10 x 100 mm	100	Stk.

Artikelliste - Holz

Stabalux AK - Systemprofil

Aufsatzkanal Aluminium | 1-teilig

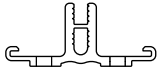

Artikel	Bezeichnung	VE	[..]
AK5010	Aufsatzkanal pressblank Langloch 5,4 x 7,2 mm alle 200 mm	6	m
AK6010	Aufsatzkanal pressblank Langloch 5,4 x 7,2 mm alle 200 mm	6	m

Schraube zur Befestigung des AK6010 / AK5010 auf Holz

Holzschraube Torx | ohne Dichtscheibe | Verschraubung siehe Verarbeitungshinweise

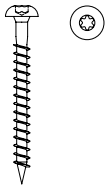

Artikel	Bezeichnung	Abmessung	VE	[..]
Z0170	Holzschraube Torx	5,0 x 50 mm	200	Stk.

Stabalux AK - Glasaufleger

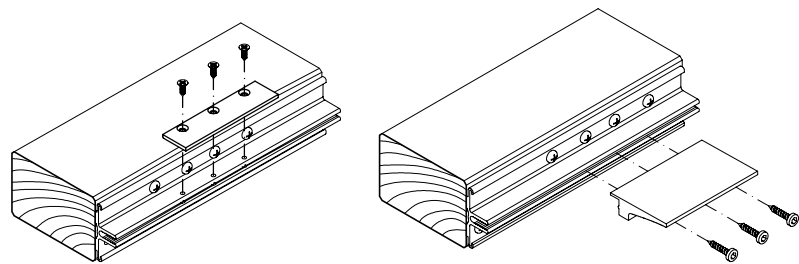

Glasaufleger Aluminium für Stabalux AK; 20 bis max. 60 mm Glasdicke

Einsatz nach Glasdicke und Gewicht siehe Verarbeitungshinweise

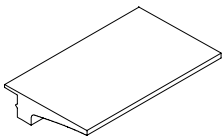

Artikel	Bezeichnung	Abmessung	VE	[..]
GH6071	Glasaufleger	61,5 x 100 mm	1	Stk.
GH6072	Glasaufleger	61,5 x 200 mm	1	Stk.

Schraube zur Befestigung Glasaufleger GH6071/GH6072

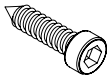

Artikel	Bezeichnung	Abmessung	VE	[..]
Z0247	Zylinderkopfschraube für GH	6,3 x 25 mm	200	Stk.

Glasaufleger für Stabalux AK; 10 bis max. 18 mm Glasdicke

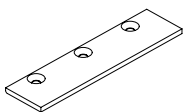

Artikel	Bezeichnung	Abmessung	VE	[..]
GH6073	Glasaufleger	flach - 25 x 100 mm	1	Stk.

Schraube zur Befestigung Glasaufleger GH6073



Artikel	Bezeichnung	Abmessung	VE	[..]
Z0193	Senkblechschraube für GH	4,2 x 13 mm	100	Stk.

Artikelliste - Holz

Stabalux AK - Dichtungen Innenseite | Fassade

2-Ebenen Dichtung | Höhe 16,5 mm | überlappend

Artikel	Bezeichnung	System	VE	[..]
Pfosten				
GD5071	Dichtung Innen	50	25	m
GD6071	Dichtung Innen	60	25	m
GD8071	Dichtung Innen	80	25	m
Riegel				
GD5072	Dichtung Innen	50	25	m
GD6072	Dichtung Innen	60	25	m
GD8072	Dichtung Innen	80	25	m
Dichtstück für Riegelenden				
Z0062	Dichtstück EPDM (Riegel)	60	50	Stk.
<i>einfügen mit Stabalux Anschlusspaste Z0094</i>				

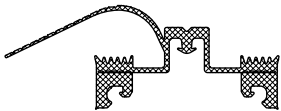

Polygonalverglasung Pfosten

Artikel	Bezeichnung	System	VE	[..]
Aussenecke mit 3 bis 15°				
GD5074	Dichtung Innen	50	25	m
GD6074	Dichtung Innen	60	25	m
GD8074	Dichtung Innen	80	25	m
<i>in Verbindung mit 2-teiliger Außendichtung GD1925</i>				
Innenecke mit 3 bis 15°				
GD8078	Dichtung Innen	80	25	m
<i>in Verbindung mit 2-teiliger Außendichtung GD1928</i>				

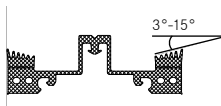
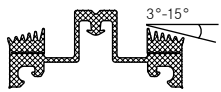

Stabalux AK - Dichtungen Innenseite | Dach

2-Ebenen Dichtung | Höhe 16,5 mm | überlappend

Artikel	Bezeichnung	System	VE	[..]
Pfosten/Sparren				
GD5071	Dichtung Innen	50	25	m
GD6071	Dichtung Innen	60	25	m
GD8071	Dichtung Innen	80	25	m
Riegel				
GD5073	Dichtung Innen	50	25	m
GD6073	Dichtung Innen	60	25	m
GD8073	Dichtung Innen	80	25	m
Dichtstück für Riegelenden				
Z0062	Dichtstück EPDM (Riegel)	60	50	Stk.
<i>einfügen mit Stabalux Anschlusspaste Z0094</i>				

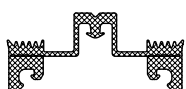
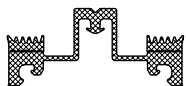

Artikelliste - Holz

Stabalux AK - Systemschrauben

Edelstahlschraube mit Schneidrinne | gleitbeschichtetZylinderkopfschraube Ø 10 mm | mit Innensechskant | **mit** Dichtscheibe

Artikel	Bezeichnung	Abmessung	VE	[..]
Z0148	Zylinderkopfschraube	6,3 x 30 mm	200	Stk.
Z0149	Zylinderkopfschraube	6,3 x 35 mm	200	Stk.
Z0151	Zylinderkopfschraube	6,3 x 40 mm	200	Stk.
Z0152	Zylinderkopfschraube	6,3 x 45 mm	200	Stk.
Z0153	Zylinderkopfschraube	6,3 x 50 mm	200	Stk.
Z0154	Zylinderkopfschraube	6,3 x 55 mm	200	Stk.
Z0155	Zylinderkopfschraube	6,3 x 60 mm	200	Stk.
Z0156	Zylinderkopfschraube	6,3 x 65 mm	200	Stk.
Z0157	Zylinderkopfschraube	6,3 x 70 mm	200	Stk.
Z0158	Zylinderkopfschraube	6,3 x 75 mm	200	Stk.
Z0161	Zylinderkopfschraube	6,3 x 80 mm	200	Stk.
Z0162	Zylinderkopfschraube	6,3 x 85 mm	250	Stk.
Z0163	Zylinderkopfschraube	6,3 x 90 mm	250	Stk.
Z0164	Zylinderkopfschraube	6,3 x 95 mm	200	Stk.
Z0165	Zylinderkopfschraube	6,3 x 100 mm	200	Stk.
Z0167	Zylinderkopfschraube	6,3 x 110 mm	200	Stk.
Z0166	Zylinderkopfschraube	6,3 x 120 mm	200	Stk.

Edelstahlschraube mit Schneidrinne | gleitbeschichtetZylinderkopfschraube Ø 10 mm | mit Innensechskant | **ohne** Dichtscheibe

Artikel	Bezeichnung	Abmessung	VE	[..]
Z0293	Zylinderkopfschraube	6,3 x 18mm	250	Stk.
Z0247	Zylinderkopfschraube	6,3 x 25 mm	100	Stk.
Z0249	Zylinderkopfschraube	6,3 x 35 mm	200	Stk.
Z0253	Zylinderkopfschraube	6,3 x 50 mm	250	Stk.
Z0255	Zylinderkopfschraube	6,3 x 60 mm	250	Stk.
Z0256	Zylinderkopfschraube	6,3 x 65 mm	250	Stk.
Z0257	Zylinderkopfschraube	6,3 x 70 mm	250	Stk.
Z0258	Zylinderkopfschraube	6,3 x 75 mm	250	Stk.
Z0241	Zylinderkopfschraube	6,3 x 80 mm	250	Stk.
Z0242	Zylinderkopfschraube	6,3 x 85 mm	250	Stk.
Z0243	Zylinderkopfschraube	6,3 x 90 mm	250	Stk.
Z0033	PA Scheibe	Ø 10 x 1,5 mm	100	Stk.



Artikelliste - Holz

Dichtungen Außenseite | Fassade

1-teilige Aussendichtung

Artikel	Bezeichnung	System	VE	[..]
GD5024	Dichtung Außen	50	25	m
GD6024	Dichtung Außen	60	25	m
GD6024-G30	Dichtung Außen	Brandschutz G30	60	25 m
GD6024-F30	Dichtung Außen	Brandschutz F30	60	25 m
GD8024	Dichtung Außen	80	25	m
GD5054	Dichtung Außen	Riegel	50	25 m
GD6054	Dichtung Außen	Riegel	60	25 m
GD8054	Dichtung Außen	Riegel	80	25 m

Außendichtungen für Edelstahl Unterleisten UL5110 | UL6110 | UL6110c

GD6022-G30	Dichtung Außen	Brandschutz G30	60	25 m
GD6022-F30	Dichtung Außen	Brandschutz F30	60	25 m
GD5122-WK	Dichtung Außen	Einbruchhemmung RC2	50	25 m
GD6122-WK	Dichtung Außen	Einbruchhemmung RC2	60	25 m

2-teilige Aussendichtung System 50 | 60 | 80 mm

Artikel	Bezeichnung	VE	[..]
GD1932	Dichtung Außen 2-teilig 5 mm	25	m
GD1934	Dichtung Außen 2-teilig 4 mm	25	m
GD1936	Dichtung Außen 2-teilig 6 mm	25	m
GD1938	Dichtung Außen 2-teilig 8 mm	25	m
GD1940	Dichtung Außen 2-teilig 10 mm	25	m
GD1925	Dichtung Außen 2-teilig für Aussenecke polygonal 3-15°	25	m
GD1928	Dichtung Außen 2-teilig für Innenecke polygonal 3-10°	25	m
GD1903	Dichtung Außen 2-teilig für UL5003 UL6003 UL8003	25	m
GD6174	Dichtung Außen 2-teilig Pfosten DL5073 DL6073	25	m
GD6175	Dichtung Außen 2-teilig Riegel DL5073 DL6073	25	m

Dichtungen Außenseite | Dach

1-teilige Aussendichtung bis 2° Neigung



Artikel	Bezeichnung	System	VE	[..]
GD5024	Dichtung Außen	50	25	m
GD6024	Dichtung Außen	60	25	m
GD8024	Dichtung Außen	80	25	m

Edelstahldichtplättchen mit Butylauflage

(für zusätzliche Dichtheit in der Schrägverglasung bis 10° Neigung)

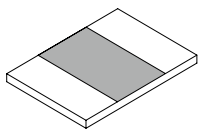

Artikel	Bezeichnung	Abmessung	System	VE	[..]
Z0501	Edelstahlplättchen	35 x 40 mm	50	10	Stk.
Z0601	Edelstahlplättchen	35 x 50 mm	60	10	Stk.
Z0801	Edelstahlplättchen	35 x 70 mm	80	10	Stk.

Niederhalter (Dachsystem bis 2° Neigung)

Bei einer Dachneigung von bis zu 2° entfällt die Klemmleiste im Riegel.

Um einen freien Ablauf von Regenwasser und Schmutz zu gewährleisten, wird der Falzraum mit Wettersilikon versiegelt. Zur Lagerung der Glaskanten sind Niederhalter einzusetzen.

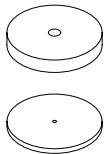

Artikel	Bezeichnung	Abmessung	VE	[..]
Z0020	Niederhalter aus Edelstahl	rund Höhe 8 mm	10	Stk.
GD5009	Unterlegscheibe für Z0020	rund 50 x 3 mm	50	Stk.

Dämmblock

Bei einer Versiegelung des Falzraumes des Riegels mit Wettersilikon, können Dämmblöcke als Hinterfüllmaterial dienen.

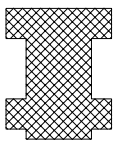





Artikel	Bezeichnung	Abmessung	VE	[..]
Z0610	Dämmblock 20 / 5,2 (flach)	2.000 x 20 x 5,2 mm	50	m
Z0609	Dämmblock 20 / 10,4 (T-form)	2.000 x 20 x 10,4 mm	50	m
Z0606	Dämmblock 20 / 26	2.000 x 20 x 26 mm	50	m
Z0605	Dämmblock 20 / 42	2.000 x 20 x 42 mm	50	m

Artikelliste - Holz

Deckleisten mit sichtbarer Verschraubung

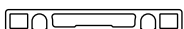
Deckleisten aus Aluminium

Artikel	Bezeichnung	Abmessung	System	VE	[..]	
	DL5067	Deckleiste pressblank	50 x 6 x 6000 mm	50	6	m
	DL6067	Deckleiste pressblank	60 x 6 x 6000 mm	60	6	m
	DL5071	Deckleiste pressblank	50 x 6 x 6000 mm	50	6	m
	DL6071	Deckleiste pressblank	60 x 6 x 6000 mm	60	6	m
	DL6071-ELO	Deckleiste E6EV1	60 x 6 x 6000 mm	60	6	m
	DL5059	Deckleiste pressblank	50 x 8 x 6000 mm	50	6	m
	DL6059	Deckleiste pressblank	60 x 8 x 6000 mm	60	6	m
	DL6059-ELO	Deckleiste E6EV1	60 x 8 x 6000 mm	60	6	m
	DL8059	Deckleiste pressblank	80 x 8 x 6000 mm	80	6	m
	DL5011	Deckleiste pressblank	50 x 18 x 6000 mm	50	6	m
	DL6011	Deckleiste pressblank	60 x 18 x 6000 mm	60	6	m
	DL5061	Deckleiste pressblank	50 x 25 x 6000 mm	50	6	m
	DL6061	Deckleiste pressblank	60 x 25 x 6000 mm	60	6	m
	DL6061-ELO	Deckleiste E6EV1	60 x 25 x 6000 mm	60	6	m

Deckleisten aus Aluminium für SG-ähnliche Verglasung

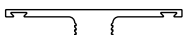

Artikel	Bezeichnung	Abmessung	System	VE	[..]	
	DL5073	Flachdeckleiste pressblank	50 x 2,5 / 6000 mm	50	6	m
	DL6073	Flachdeckleiste pressblank	60 x 2,5 / 6000 mm	60	6	m

Abdeckstopfen für Flachdeckleiste DL5073 | DL6073

Artikel	Bezeichnung	VE	[..]		
	Z0089	Abdeckstopfen	für DL5073 DL6073	250	Stk.

Deckleisten aus Edelstahl

Oberprofil 1.4571 | Unterprofil 1.4301 | geschliffen Korn 240 | einseitig Folie

Artikel	Bezeichnung	Abmessung	System	VE	[..]	
	DL6043	Deckleiste Edelstahl	60 x 6 / 6000 mm	60	6*	m
		<i>Unterprofil gelocht Ø7 mm alle 125 mm</i>				
	DL6044	Deckleiste Edelstahl	60 x 20 / 6000 mm	60	6*	m
		<i>Unterprofil gelocht Ø7 mm alle 125 mm</i>				

*Nutzlänge = 5990 mm

Deckleisten aus Edelstahl

Flachdeckleiste 1.4301 | 2B

Artikel	Bezeichnung	Abmessung	System	VE	[..]	
	DL6018	Deckleiste Edelstahl	59 x 3 / 6000 mm	60	6	m

Artikelliste - Holz

Deckleisten mit verdeckter Verschraubung

Oberleisten aus Edelstahl

1.4401 | geschliffen Korn 220 | einseitig Folie



Artikel	Bezeichnung	Abmessung	System	VE	[..]
OL6064	Oberleiste Edelstahl	60 x 20 / 6000 mm	60	6	m

Unterleiste aus Aluminium für OL6064

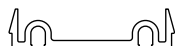

UL6007-L ¹⁾	Unterleiste pressblank	57 x 6000 mm	60	6	m
------------------------	------------------------	--------------	----	---	---

Unterleisten aus Aluminium

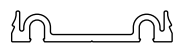

Artikel	Bezeichnung	Abmessung	System	VE	[..]
UL5009	Unterleiste pressblank	46 x 6000 mm	50	6	m
UL5009-L ¹⁾	Unterleiste pressblank	46 x 6000 mm	50	6	m
UL6009	Unterleiste pressblank	54,2 x 6000 mm	60	6	m
UL6009-L ¹⁾	Unterleiste pressblank	54,2 x 6000 mm	60	6	m
UL6009-L ¹⁾ -7500	Unterleiste pressblank	54,2 x 7500 mm	60	7,5	m
UL8009-L ¹⁾	Unterleiste pressblank	76 x 6000 mm	80	6	m



UL6005	Unterleiste pressblank	56 x 6000 mm	60	6	m
--------	------------------------	--------------	----	---	---

Nur für OL6066 und OL6069

Sonderschraube Zylinderkopf mit Innensechskant ohne Dichtscheibe z.B. Z0253, Z0254 etc.

¹⁾ Langloch 7 x 10 mm alle 125 mm

Unterleisten aus Edelstahl

1.4301

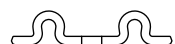

Artikel	Bezeichnung	Abmessung	System	VE	[..]
UL5110 ^{2) 3)}	Unterleiste Edelstahl <i>für Einbruchhemmung RC2</i>	46 x 6000 mm	50	6 ⁵⁾	m
UL6110 ^{2) 4)}	Unterleiste Edelstahl	56 x 6000 mm	60	6 ⁵⁾	m
UL6110c ^{2) 4)}	Unterleiste verzinkt <i>für Brandschutz G30 und F30 für Einbruchhemmung RC2</i>	56 x 6000 mm	60	6 ⁵⁾	m

²⁾ Langloch 7 x 10 mm alle 250 mm; ³⁾ für GD5122-WK; ⁴⁾ für GD6022-G30/F30 & GD6122-WK; ⁵⁾ Nutzlänge = 5990 mm

Oberleiste aus Aluminium für Holz System 50 | 60 | 80 mm

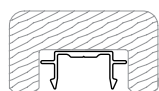

Artikel	Bezeichnung	Abmessung	VE	[..]
OL1903	Oberleiste Aluminium für Holz	80 mm	1	Stk.

Unterleisten aus Aluminium für OL1903









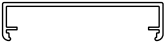
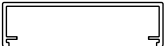

Artikel	Bezeichnung	Abmessung	System	VE	[..]
UL5003-L ¹⁾	Unterleiste Aluminium	46 x 6000 mm	50	6	m
UL6003-L ¹⁾	Unterleiste Aluminium	56 x 6000 mm	60	6	m
UL8003-L ¹⁾	Unterleiste Aluminium	76 x 6000 mm	80	6	m

¹⁾ Langloch 7 x 10 mm alle 125 mm

Artikelliste - Holz

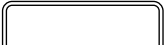
Deckleisten mit verdeckter Verschraubung

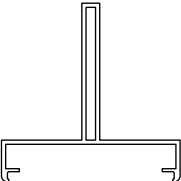
Oberleisten aus Aluminium

Artikel	Bezeichnung	Abmessung	VE	[..]
	OL5022	Oberleiste pressblank 50 x 12 / 6000 mm; Radius 0,5 <i>nur mit Schraube (z.B. Z0249) und separater Dichtscheibe Z0033 verwenden!</i>	6	m
	OL5025	Oberleiste pressblank 50 x 15 / 6000 mm; Radius 0,5	6	m
	OL6056	Oberleiste pressblank 60 x 15 / 6000 mm	6	m
	OL6011	Oberleiste pressblank 60 x 13 / 6000 mm <i>nur mit Schraube (z.B. Z0249) und separater Dichtscheibe Z0033 verwenden!</i>	6	m
	OL5012	Oberleiste pressblank 50 x 15 / 6000 mm	6	m
	OL6012	Oberleiste pressblank 60 x 15 / 6000 mm	6	m
	OL6012-ELO	Oberleiste in E6EV1 60 x 15 / 6000 mm	6	m
	OL8012	Oberleiste pressblank 80 x 15 / 6000 mm	6	m
	OL5013	Oberleiste pressblank 50 x 18 / 6000 mm	6	m
	OL6013	Oberleiste pressblank 60 x 18 / 6000 mm	6	m
	OL6013-ELO	Oberleiste in E6EV1 60 x 18 / 6000 mm	6	m
	OL8013	Oberleiste pressblank 80 x 18 / 6000 mm	6	m
	OL5014	Oberleiste pressblank 50 x 25 / 6000 mm	6	m
	OL6014	Oberleiste pressblank 60 x 25 / 6000 mm	6	m
	OL6014-ELO	Oberleiste in E6EV1 60 x 25 / 6000 mm	6	m
	OL8014	Oberleiste pressblank 80 x 25 / 6000 mm	6	m
	OL5015	Oberleiste pressblank 50 x 47 / 6000 mm	6	m
	OL6015	Oberleiste pressblank 60 x 50 / 6000 mm	6	m
	OL5016	Oberleiste pressblank 50 x 25 / 6000 mm	6	m
	OL6016	Oberleiste pressblank 60 x 25 / 6000 mm	6	m
	OL6069	Oberleiste pressblank 60 x 14 (60) / 6000 mm <i>Nur mit UL6005 verwenden!</i>	6	m
	OL6066	Oberleiste pressblank 60 x 12,3 / 6000 mm <i>Nur mit UL6005 verwenden!</i>	6	m

Artikelliste - Holz

Pfosten-Riegelverbinder 2-teilig

Aluminium | pressblank | mit AbZ

1 Paar bestehend aus Pfosten- und Riegelverbinder

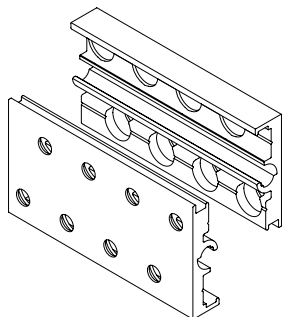

Artikel	Bezeichnung	Abmessung (Standard Schraubenzahl)	VE	[..]
RHT8040	Riegelverbinder Holzsystem	für Riegeltiefe 55 - 73 mm (4)	10	Paar
RHT8058	Riegelverbinder Holzsystem	für Riegeltiefe 74 - 91 mm (6)	10	Paar
RHT8076	Riegelverbinder Holzsystem	für Riegeltiefe 92 - 109 mm (6)	10	Paar
RHT8094	Riegelverbinder Holzsystem	für Riegeltiefe 110 - 145 mm (8)	10	Paar
RHT8130	Riegelverbinder Holzsystem	für Riegeltiefe 146 - 181 mm (8)	10	Paar
RHT8166	Riegelverbinder Holzsystem	für Riegeltiefe 182 - 235 mm (12)	10	Paar
RHT8220	Riegelverbinder Holzsystem	für Riegeltiefe 236 - 300 mm (12)	10	Paar

Schrauben zur Befestigung der Riegelverbinder

Artikel	Bezeichnung		VE	[..]
Z0126	V2A-Senkkopfschraube 5/50	für Pfosten	200	Stk.
Z0127	V2A-Senkkopfschraube 5/80	für Riegel	200	Stk.



Verbindungsschraube zur Kopplung der RHT's

Artikel	Bezeichnung	Abmessung	VE	[..]
Z8040	Für RHT8040	5,5 x 38 mm	10	Stk.
Z8058	Für RHT8058	5,5 x 50 mm	10	Stk.
Z8076	Für RHT8076	5,5 x 70 mm	10	Stk.
Z8094	Für RHT8094	5,5 x 90 mm	10	Stk.
Z8166	Für RHT8130/8166/8220	5,5 x 120 mm	10	Stk.

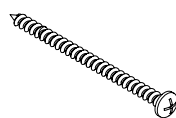

Stabalux Brandschutz

Brandschutzgläser

Brandschutzgläser liefern wir im Rahmen unserer aktuellen Zulassungen (Pyrodur, Contraflam, Pyrostop und Promaglas)

Typenschilder für Brandschutzverglasung

Artikel	Bezeichnung		VE	[..]
Z1283	Typenschild G30 Fassade	Zulassung Z-19.14-1283	1	Stk.
Z1280	Typenschild F30 Fassade	Zulassung Z-19.14-1280	1	Stk.

Folie, Brandschutzqualität für G30 | Fassade

Artikel	Bezeichnung	Abmessung	VE	[..]
Z0059	Dichtungsbahn BS <i>(einseitig glatt, andere Seite 5 mm-Unterteilung)</i>	330 x 1 mm	25	m
Z0068	Dichtungstreifen EPDM	250 x 0,75 mm	25	m

Stabalux Zubehör

Werkzeuge & Zubehör für Dichtungen

Artikel	Bezeichnung		VE	[..]
Z0056	Anschlagschere		1	Stk.
Z0077	Ausklinzange	System 50	1	Stk.
Z0078	Ausklinzange	System 60	1	Stk.
Z0069	Stabalux Silikonspray	400 ml farblos	1	Stk.
Z0094	Stabalux Anschlußpaste	310 ml schwarz	1	Stk.
<i>1 Karton = 12 Stück</i>				
Z0055	Stabalux Schnellfixierkleber	60 g	1	Stk.

Zubehör Einbruchhemmung

Artikel	Bezeichnung		VE	[..]
Z1061	Verklotzung (seitlich) 20x24	für RC2	6	m
Z0093	Schraubensicherung	Edelstahlkugel; Ø 5,0 mm	100	Stk.
<i>zur Schraubensicherung RC2; Verklebung z.B. mit Z0055</i>				

Füllstäbe für Endfelder

Artikel	Bezeichnung	Abmessung	VE	[..]
Z1061	Füllstäbe Hart-PVC; grau	6000 x 20 x 24 mm	6	m
Z1062	Füllstäbe Hart-PVC; grau	6000 x 22 x 26 mm	6	m
Z1063	Füllstäbe Hart-PVC; grau	6000 x 28 x 30 mm	6	m
Z1064	Füllstäbe Hart-PVC; grau	6000 x 32 x 34 mm	6	m
Z1065	Füllstäbe Hart-PVC; grau	6000 x 36 x 38 mm	6	m
Z1066	Füllstäbe Hart-PVC; grau	6000 x 40 x 42 mm	6	m

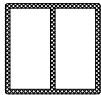

Dämmblöcke für den Glasfalzraum

mit permanent haftendem HOT-MELT; mit geteilter Dichtung einsetzen

Artikel	Bezeichnung	Abmessung	VE	[..]
Falzraumbreite 20 mm				
Z0606	Dämmblock 20 / 26	2000 x 20 x 26 mm	50	m
Z0605	Dämmblock 20 / 42	2000 x 20 x 42 mm	50	m
Falzraumbreite 30 mm				
Z0608	Dämmblock 30 / 26	2000 x 30 x 26 mm	50	m
Z0607	Dämmblock 30 / 42	2000 x 30 x 42 mm	50	m

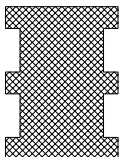

Artikelliste - Holz

Dichtungen | Systemunabhängig

Dichtungen ohne Radius



Artikel	Bezeichnung	VE	[..]
GD5940	Dichtung Höhe 5 mm	25	m
GD6940	Dichtung Höhe 5 mm	25	m
GD0030	Dichtung für 2 mm Anschlussbleche	25	m
GD0035	Dichtung selbstklebend 14 x 5 mm	100	m

Dichtungen mit Radius 3 mm



Artikel	Bezeichnung	System	VE	[..]
GD5915	Dichtung Innen	50	25	m
GD6916	Dichtung Innen	60	25	m
GD5915-SK	Dichtung Innen selbstklebend	50	25	m
GD6916-SK	Dichtung Innen selbstklebend	60	25	m

Dichtungen mit Radius 8 mm



Artikel	Bezeichnung	System	VE	[..]
GD5921	Dichtung Innen	50	25	m
GD6922	Dichtung Innen	60	25	m
GD5921-SK	Dichtung Innen selbstklebend	50	25	m
GD6922-SK	Dichtung Innen selbstklebend	60	25	m

Dichtungen mit Radius 12 mm

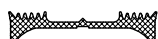

Artikel	Bezeichnung	System	VE	[..]
GD5925	Dichtung Innen	50	25	m

Dichtung Schrägverglasung mit Radius 3 mm



Artikel	Bezeichnung	System	VE	[..]
Pfosten				
GD5945	Dichtung Innen	50	25	m
GD6946	Dichtung Innen	60	25	m
Riegel				
GD5901	Dichtung Innen	50	25	m
GD6902	Dichtung Innen	60	25	m

Dichtungen Innenseite für Stabalux H

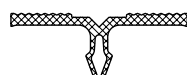

Artikel	Bezeichnung	Abmessung	System	VE	[..]
SG990002GD	Dichtung Innen	3 mm hoch	50	25	m
SG990001GD	Dichtung Innen	3 mm hoch	60	25	m

Artikelliste - Holz

Sonnenschutz | Stabalux SOL

Lager

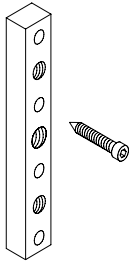

Artikel	Bezeichnung	Abmessung	VE	[..]
SZ0010	Lager Edelstahl		1	Stk.
Z0733	Schraube	6,5 x 100 mm	250	Stk.

zur Befestigung Lager in Holz mit Mittelnut | 4 Stück pro Lager

Gewindestangen



Artikel	Bezeichnung	Abmessung	VE	[..]
SZ0148	Gewindestange Edelstahl	M10 x 55 mm	1	Stk.
SZ0149	Gewindestange Edelstahl	M10 x 65 mm	1	Stk.
SZ0150	Gewindestange Edelstahl	M10 x 70 mm	1	Stk.
SZ0151	Gewindestange Edelstahl	M10 x 80 mm	1	Stk.
SZ0152	Gewindestange Edelstahl	M10 x 130 mm	1	Stk.
SZ0153	Gewindestange Edelstahl	M10 x 140 mm	1	Stk.
SZ0156	Gewindestange Edelstahl	M10 x 160 mm	1	Stk.
SZ0154	Gewindestange Edelstahl	M10 x 180 mm	1	Stk.
SZ0155	Gewindestange Edelstahl	M10 x 190 mm	1	Stk.

Spannplatten

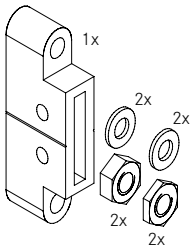

Artikel	Bezeichnung	VE	[..]
SZ2004	Spannplatte SZ0036 aus Aluminium Tiefe: 40 mm <i>inkl. 2 Muttern aus Edelstahl SZ0103, 2 Flachmuttern aus Edelstahl SZ0109, 2 Dichtscheiben aus Neopren SZ0019, 2 Unterlegscheiben aus Edelstahl SZ0102</i>	1	Set

SZ2004-ELO	Aufpreis für Spannplatte SZ0036 in eloxiert E6/EV1	1	Stk.
------------	--	---	------

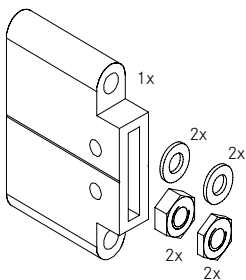

SZ2002	Spannplatte SZ0037 aus Aluminium Tiefe: 100 mm <i>inkl. 2 Muttern aus Edelstahl SZ0103, 2 Flachmuttern aus Edelstahl SZ0109, 2 Dichtscheiben aus Neopren SZ0019, 2 Unterlegscheiben aus Edelstahl SZ0102</i>	1	Set
--------	---	---	-----

SZ2002-ELO	Aufpreis für Spannplatte SZ0037 in eloxiert E6/EV1	1	Stk.
------------	--	---	------

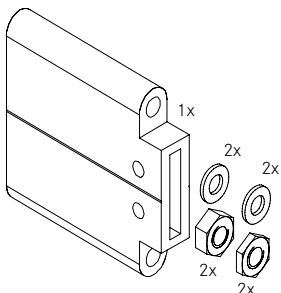

SZ2003	Spannplatte SZ0038 aus Aluminium Tiefe: 150 mm <i>inkl. 2 Muttern aus Edelstahl SZ0103, 2 Flachmuttern aus Edelstahl SZ0109, 2 Dichtscheiben aus Neopren SZ0019, 2 Unterlegscheiben aus Edelstahl SZ0102</i>	1	Set
--------	---	---	-----

SZ2003-ELO	Aufpreis für Spannplatte SZ0038 in eloxiert E6/EV1	1	Stk.
------------	--	---	------

Artikelliste - Holz

Sonnenschutz | Stabalux SOL

Lamellengabeln

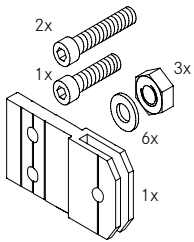

Artikel	Bezeichnung	VE	[..]
SZ3002	Einfachlamellengabel SZ0041 aus Aluminium <i>inkl. 3 Muttern aus Edelstahl SZ0103, 2 Schrauben aus Edelstahl SZ0117, 1 Schraube SZ0104, 6 Unterlegscheiben aus Edelstahl SZ0102</i>	1	Set
SZ3002-ELO	Aufpreis für Lamellengabel 1-fach SZ0041 in eloxiert E6/EV1	1	Stk.

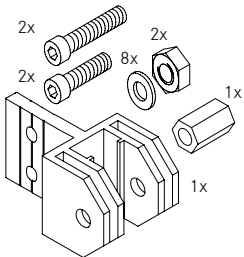

SZ3012	Doppellamellengabel SZ0046 aus Aluminium <i>inkl. 2 Muttern aus Edelstahl SZ0103, 2 Schrauben aus Edelstahl SZ0117, 8 Unterlegscheiben aus Edelstahl SZ0102, 1 Gewindemuffe SZ0011, 2 Schrauben SZ0104</i>	1	Set
SZ3012-ELO	Aufpreis für Lamellengabel 2-fach SZ0046 in eloxiert E6EV1	1	Stk.

Lamellen

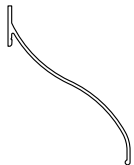

Artikel	Bezeichnung	Abmessung	VE	[..]
SL5000	Lamelle Alu pressblank	100 x 130 / 6000 mm	6	m
SL5000-ELO	Lamelle Alu E6EV1	100 x 130 / 6000 mm	6	m

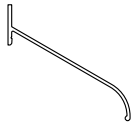

SL5001	Lamelle Alu pressblank	100 x 95 / 6000 mm	6	m
SL5001-ELO	Lamelle Alu E6EV1	100 x 95 / 6000 mm	6	m

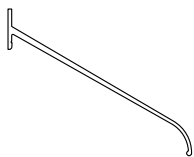

SL5002	Lamelle Alu pressblank	150 x 120 / 6000 mm	6	m
SL5002-ELO	Lamelle Alu E6EV1	150 x 120 / 6000 mm	6	m

Tragprofil

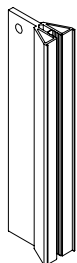

Artikel	Bezeichnung	Abmessung	VE	[..]
SZ0003	Tragprofil Alu pressblank	8000 mm	8	m
SZ0003-ELO	Tragprofil Alu E6EV1	8000 mm	8	m

Artikelliste - Holz

Sonnenschutz | Stabalux SOL

Lamellenbefestigung

Artikel	Bezeichnung	VE	[..]
SZ3020	Set Aluminium pressblank <i>zur Befestigung der Lamelle auf Tragprofil</i> <i>inkl. 1 Stück Lamellenhalter SZ0002; 1 Stück Haltewinkel SZ0007;</i> <i>2 Schrauben SZ0106; 1 Schraube SZ0111; 0,10 m Gummi SZ0009 für Lamellenhalter</i>	1	Set
SZ3020-ELO	Set Aluminium E6EV1 <i>zur Befestigung der Lamelle auf Tragprofil</i> <i>inkl. 1 Lamellenhalter SZ0002; 1 Haltewinkel SZ0007;</i> <i>2 Schrauben SZ0106; 1 Schraube SZ0111; 0,10 m Gummi SZ0009 für Lamellenhalter</i>	1	Set

