

Artikelliste - Stahl

Stabalux SR - Schraubrohre | Sendzimirverzinkt und Edelstahl

Artikel	Bezeichnung	Abmessung	kg/m	VE	[..]
System 50					
SR5040-2-6000	Schraubrohr S280 verzinkt	50x40x2 / 6000 mm	3,4	6	m
SR5090-2-6000	Schraubrohr S280 verzinkt	50x90x2 / 6000 mm	5,0	6	m
SR50120-2-8000	Schraubrohr S280 verzinkt	50x120x2 / 8000 mm	5,9	8	m
SR50150-3-7500	Schraubrohr S280 verzinkt	50x150x3 / 7500 mm	10,3	7,5	m
System 60					
SR6040-2-6000	Schraubrohr S280 verzinkt	60x40x2 / 6000 mm	3,7	6	m
SR6040-2-E-6000*	Schraubrohr Edelstahl 1.4301	60x40x2 / 6000 mm	3,8	6	m
SR6060-2-6000	Schraubrohr S280 verzinkt	60x60x2 / 6000 mm	4,4	6	m
SR6090-2-6000	Schraubrohr S280 verzinkt	60x90x2 / 6000 mm	5,3	6	m
SR6090-2-10000	Schraubrohr S280 verzinkt	60x90x2 / 10000 mm	5,3	10	m
SR6090-2-E-6000*	Schraubrohr Edelstahl 1.4301	60x90x2 / 6000 mm	5,4	6	m
SR6090-4-8000	Schraubrohr S280 verzinkt	60x90x4 / 8000 mm	10,0	8	m
SR60130-3-D-8000	Schraubrohr S280 verzinkt	60x130x3 / 8000 mm	8,8	8	m
SR60140-2-6000	Schraubrohr S280 verzinkt	60x140x2 / 6000 mm	6,9	6	m
SR60140-2-10000	Schraubrohr S280 verzinkt	60x140x2 / 10000 mm	6,9	10	m
SR60140-4-8000	Schraubrohr S280 verzinkt	60x140x4 / 8000 mm	13,2	8	m
SR60180-3-T-10000	Schraubrohr S280 verzinkt	60x180x3 / 10000 mm	12,8	10	m
SR60180-3-9000	Schraubrohr S280 verzinkt	60x180x3 / 9000 mm	12,2	9	m
SR60180-5-10000	Schraubrohr S280 verzinkt	60x180x5 / 10000 mm	19,6	10	m
SR60200-5-10000	Schraubrohr S280 verzinkt	60x200x5 / 10000 mm	21,1	10	m

* Liefermöglichkeit auf Anfrage

Sonderlängen, die innerhalb des Produktionszyklus mitgefertigt werden können, werden ohne Aufpreis geliefert.

Termine müssen abgestimmt werden.

Artikelliste - Stahl

Stabalux SR - Schraubrohre | Sendzimirverzinkt und Edelstahl

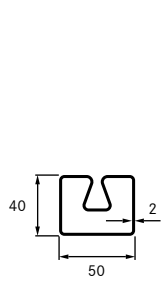

SR5040-2

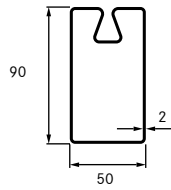

SR5090-2

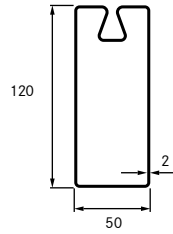

SR50120-2

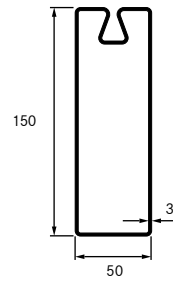

SR50150-3

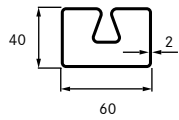

SR6040-2

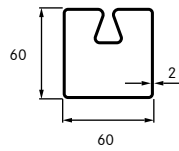

SR6060-2

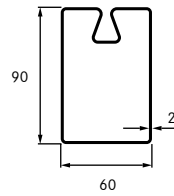

SR6090-2

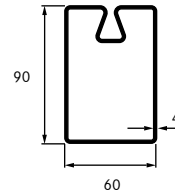

SR6090-4

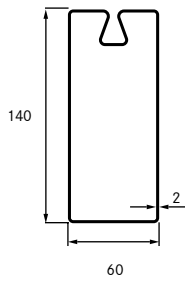

SR60140-2

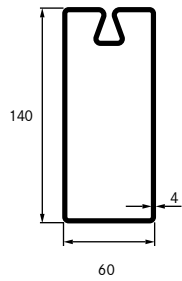

SR60140-4

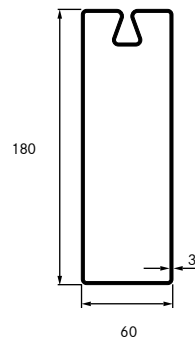

SR60180-3



SR60180-5

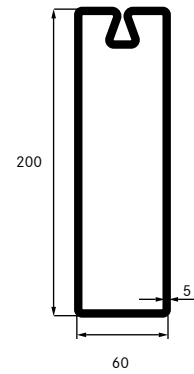

SR60200-5

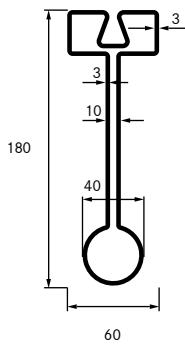

SR60180-3-T

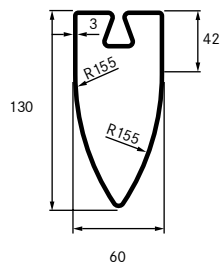

SR60130-3-D

Artikelliste - Stahl

Stabalux SR - Riegelhalter & Schrauben für geschraubte Pfosten-Riegelverbindung mit AbZ

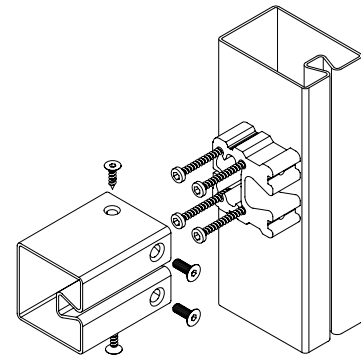

Riegelhalter Aluminium (für max. 2 mm Wanddicke im Riegel)

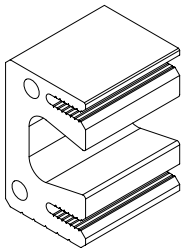

Artikel	Bezeichnung	Abmessung (Schrauben)	System	VE	[..]
RHT9009	Riegelhalter	44 x 34 x 40 mm (2)	50	1	Stk.
RHT9010	Riegelhalter	54 x 34 x 40 mm (2)	60	1	Stk.
RHT9109	Riegelhalter (polygonal)	44 x 34 x 60 mm (2)	50	1	Stk.
RHT9110	Riegelhalter (polygonal)	54 x 34 x 60 mm (2)	60	1	Stk.

Schrauben



Artikel	Bezeichnung	Abmessung	VE	[..]
Z0147	Schraube für Riegelhalter	6,5 x 55 mm	100	Stk.
Z0120	Fixierschraube Riegel	4,8 x 16 mm	100	Stk.

die Verarbeitungshinweise & Bohrbilder für die RHT in Kap. 1.2.2 sind zu beachten

Riegelhalter Aluminium

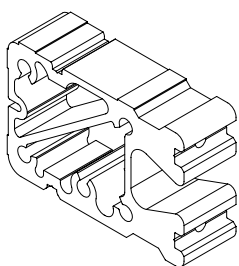

Artikel	Bezeichnung	Abmessung (Schrauben)	System	VE	[..]
RHT5040-2	Riegelhalter für SR5040-2	45,4 x 35 x 25 mm (2)	50	1	Stk.
RHT6040-2	Riegelhalter für SR6040-2	55,4 x 35 x 25 mm (2)	60	1	Stk.
RHT6060-2	Riegelhalter für SR6060-2	55,4 x 55 x 25 mm (4)	60	1	Stk.
RHT5090-2	Riegelhalter für SR5090-2	45,4 x 85 x 25 mm (4)	50	1	Stk.
RHT6090-2	Riegelhalter für SR6090-2	55,4 x 85 x 25 mm (5)	60	1	Stk.
RHT6090-4	Riegelhalter für SR6090-4	51,4 x 81 x 25 mm (5)	60	1	Stk.
RHT50120-2	Riegelhalter für SR50120-2	45,4 x 115 x 25 mm (6)	50	1	Stk.
RHT60140-2	Riegelhalter für SR60140-2	55,4 x 135 x 25 mm (6)	60	1	Stk.
RHT60140-4	Riegelhalter für SR60140-4	51,4 x 131 x 25 mm (6)	60	1	Stk.
RHT50150-3	Riegelhalter für SR50150-3	43,4 x 143 x 25 mm (6)	50	1	Stk.
RHT60180-3	Riegelhalter für SR60180-3	53,4 x 173 x 25 mm (6)	60	1	Stk.
RHT60180-5	Riegelhalter für SR60180-5	49,4 x 169 x 25 mm (6)	60	1	Stk.
RHT60200-5	Riegelhalter für SR60200-5	49,4 x 189 x 25 mm (6)	60	1	Stk.

Schrauben

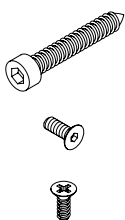

Artikel	Bezeichnung	Abmessung	VE	[..]
Z0118	Schraube für Riegelhalter	6,3 x 40 mm	200	Stk.
Z0128	Fixierschraube Riegel	M6 x 18 mm	200	Stk.
Z0120	Fixierschraube Riegel	4,8 x 16 mm	100	Stk.

die Verarbeitungshinweise & Bohrbilder für die RHT in Kap. 1.2.2 sind zu beachten

Artikelliste - Stahl

Stabalux SR - Riegelhalter & Schrauben für geschraubte Pfosten-Riegelverbindung mit AbZ

Riegelhalter Stahl (für Brandschutzanwendungen)

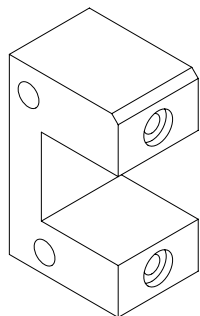

Artikel	Bezeichnung	Abmessung (Schrauben)	System	VE	[..]
RHT9007	Riegelhalter für SR5040-2	44 x 34 x 25 mm (2)	50	1	Stk.
RHT9008	Riegelhalter für SR6040-2 SR6060-2	54 x 34 x 25 mm (2)	60	1	Stk.
RHT9027	Riegelhalter für SR5090-2 SR50120-2	44 x 74 x 25 mm (3)	50	1	Stk.
RHT9023	Riegelhalter für SR6090-2	54 x 74 x 25 mm (3)	60	1	Stk.
RHT9028	Riegelhalter für SR6090-2 SR60140-2	54 x 74 x 50 mm (3)	60	1	Stk.
RHT9011	Riegelhalter für SR6090-4	50 x 74 x 25 mm (3)	60	1	Stk.
RHT9015	Riegelhalter für SR50150-3	43 x 133 x 25 mm (3)	50	1	Stk.
RHT9026	Riegelhalter für SR60130-3-D	52 x 37 x 25 mm (2)	60	1	Stk.
RHT9014	Riegelhalter für SR60140-2	54 x 124 x 25 mm (3)	60	1	Stk.
RHT9012	Riegelhalter für SR60140-4	50 x 124 x 25 mm (3)	60	1	Stk.
RHT9025	Riegelhalter für SR60180-3	52 x 165 x 25 mm (3)	60	1	Stk.
RHT9031	Riegelhalter für SR60180-3-T rechts	54 x 46 x 25 mm (4)	60	1	Stk.
<i>RECHTS von Fassadenaußenseite bzw. Nutseite gesehen</i>					
<i>für Riegel SR6090-2 an SR60180-3-T; Verschraubung siehe Katalog Kap 1.2.2</i>					
RHT9032	Riegelhalter für SR60180-3-T links	54 x 46 x 25 mm (4)	60	1	Stk.
<i>LINKS von Fassadenaußenseite bzw. Nutseite gesehen</i>					
<i>für Riegel SR6090-2 an SR60180-3-T; Verschraubung siehe Katalog Kap 1.2.2</i>					
RHT9013	Riegelhalter für SR60180-5 SR60200-5	48 x 164 x 25 mm (3)	60	1	Stk.

Schrauben

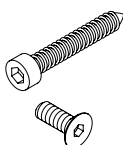

Artikel	Bezeichnung	Abmessung	VE	[..]
Z0146	Schraube für Riegelhalter	6,5 x 40 mm	100	Stk.
Z0122	Fixierschraube Riegel	M6 x 14 mm	100	Stk.
<i>die Verarbeitungshinweise & Bohrbilder für die RHT in Kap. 1.2.2 sind zu beachten</i>				

Adapterprofil Aluminium - Stabalux SR (für Kopplung/Konsolen/Versteifung) ohne stirnseitige Bohrungen

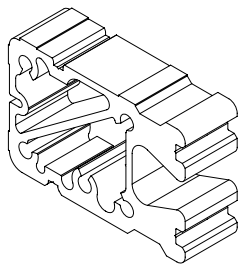

Artikel	Bezeichnung	Abmessung	System	VE	[..]
RHT5040-2-6000	Adapterprofil für SR5040-2	45,4 x 35 x 6000 mm	50	1	m
RHT5090-2-6000	Adapterprofil für SR5090-2	45,4 x 85 x 6000 mm	50	1	m
RHT50120-2-6000	Adapterprofil für SR50120-2	45,4 x 115 x 6000 mm	50	1	m
RHT50150-3-6000	Adapterprofil für SR50150-3	43,4 x 143 x 6000 mm	50	1	m
RHT6040-2-6000	Adapterprofil für SR6040-2	55,4 x 35 x 6000 mm	60	1	m
RHT6060-2-6000	Adapterprofil für SR6060-2	55,4 x 55 x 6000 mm	60	1	m
RHT6090-2-6000	Adapterprofil für SR6090-2	55,4 x 85 x 6000 mm	60	1	m
RHT6090-4-6000	Adapterprofil für SR6090-4	51,4 x 81 x 6000 mm	60	1	m
RHT60140-2-6000	Adapterprofil für SR60140-2	55,4 x 135 x 6000 mm	60	1	m
RHT60140-4-6000	Adapterprofil für SR60140-4	51,4 x 131 x 6000 mm	60	1	m
RHT60180-3-6000	Adapterprofil für SR60180-3	53,4 x 173 x 6000 mm	60	1	m
RHT60180-5-6000	Adapterprofil für SR60180-5	49,4 x 169 x 6000 mm	60	1	m
RHT60200-5-6000	Adapterprofil für SR60200-5	49,4 x 189 x 6000 mm	60	1	m

Artikelliste - Stahl

Stabalux SR - Glasauflager

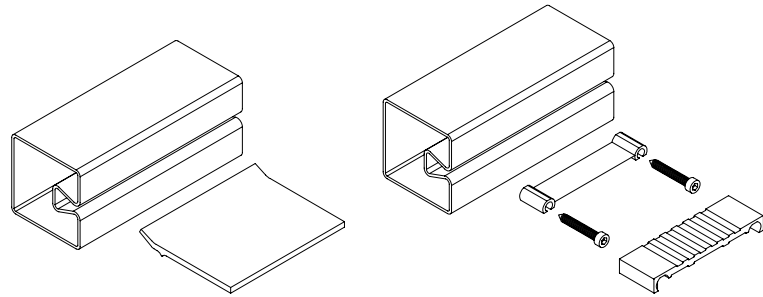

2-teilige Glasauflager bis max. 30 mm Glasdicke bestehend aus Unter- und Oberteil

Artikel	Bezeichnung	Abmessung	VE	[..]
Unterteil				
GH0260	Glasauflager Unterteil	Tiefe 8 mm	1	Stk.
GH0261	Glasauflager Unterteil	Tiefe 10 mm	1	Stk.
GH0262	Glasauflager Unterteil	Tiefe 20 mm	1	Stk.
Oberteil (je nach Glasdicke)				
GH0263	Glasauflager Oberteil	Tiefe 10 mm	1	Stk.
GH0264	Glasauflager Oberteil	Tiefe 20 mm	1	Stk.
GH0265	Glasauflager Oberteil	Tiefe 22 mm	1	Stk.
GH0266	Glasauflager Oberteil	Tiefe 24 mm	1	Stk.
GH0267	Glasauflager Oberteil	Tiefe 26 mm	1	Stk.
GH0268	Glasauflager Oberteil	Tiefe 30 mm	1	Stk.

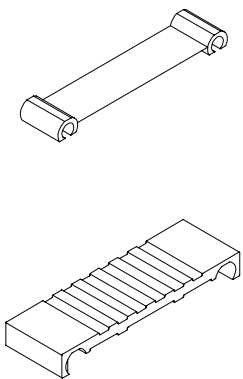

Verschraubung Unterteil im Schraubkanal

Artikel	Bezeichnung	Abmessung	VE	[..]
Ohne Durchdringung der Wandung				
Z0116	Schraube für GH0260 GH2061	6,3 x 30 mm	200	Stk.
Z0118	Schraube für GH0262	6,3 x 40 mm	200	Stk.
Mit Durchdringung der Wandung				
Z0119	Schraube für GH0260 GH2061	6,3 x 45 mm	200	Stk.
Z0114	Schraube für GH0262	6,3 x 55 mm	100	Stk.

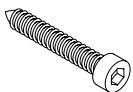

Einsteckglasauflager bis max. 58 mm Glasdicke bauseits auf Glasdicke abzulängen

Artikel	Bezeichnung	Abmessung	VE	[..]
GH0281	Glasauflager	Länge 100 mm	1	Stk.
GH0282	Glasauflager	Länge 150 mm	1	Stk.

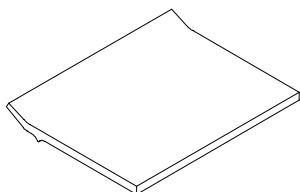

Artikelliste - Stahl

Stabalux SR - Dichtungen Innenseite | Fassade

Dichtung | Höhe 5 mm | auf Stoß

Artikel	Bezeichnung	System	VE	[..]
Pfosten				
GD5201	Dichtung Innen 2 und 3 mm	50	25	m
GD6202	Dichtung Innen 2 und 3 mm	60	25	m
GD5201-G30	Dichtung Innen 2 und 3 mm Brandschutz G30	50	25	m
GD6202-G30	Dichtung Innen 2 und 3 mm Brandschutz G30	60	25	m
GD6202-F30	Dichtung Innen 2 und 3 mm Brandschutz F30	60	25	m
GD6222	Dichtung Innen 4 und 5 mm	60	25	m
GD6222-G30	Dichtung Innen 4 und 5 mm Brandschutz G30	60	25	m
GD6222-F30	Dichtung Innen 4 und 5 mm Brandschutz F30	60	25	m

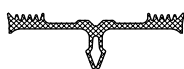

Riegel

GD5203	Dichtung Innen 2 und 3 mm	50	25	m
GD6204	Dichtung Innen 2 und 3 mm	60	25	m
GD5204	Dichtung Innen 2 und 3 mm (Glas > 50 mm)	50	25	m
GD6205	Dichtung Innen 2 und 3 mm (Glas > 50 mm)	60	25	m
GD5203-G30	Dichtung Innen 2 und 3 mm Brandschutz G30	50	25	m
GD6204-G30	Dichtung Innen 2 und 3 mm Brandschutz G30	60	25	m
GD6204-F30	Dichtung Innen 2 und 3 mm Brandschutz F30	60	25	m
GD6224	Dichtung Innen 4 und 5 mm	60	25	m
GD6225	Dichtung Innen 4 und 5 mm (Glas > 50 mm)	60	25	m
GD6224-G30	Dichtung Innen 4 und 5 mm Brandschutz G30	60	25	m
GD6224-F30	Dichtung Innen 4 und 5 mm Brandschutz F30	60	25	m

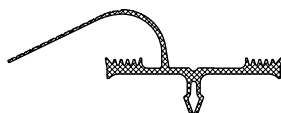

2-Ebenen Dichtung | Höhe 10 mm | überlappend

Artikel	Bezeichnung	System	VE	[..]
Pfosten				
GD6206	Dichtung Innen 2 und 3 mm	60	25	m
GD6226	Dichtung Innen 4 und 5 mm	60	25	m
Riegel				
GD6303	Dichtung Innen	60	25	m

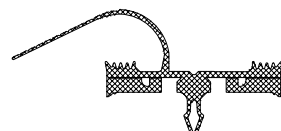
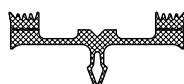

Artikelliste - Stahl

Stabalux SR - Dichtungen Innenseite | Fassade

3-Ebenen Dichtung | Höhe 12 mm | überlappend

Artikel	Bezeichnung	System	VE	[..]
---------	-------------	--------	----	------

Hauptpfosten

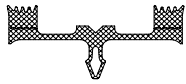

GD5314	Dichtung Innen 2 und 3 mm	50	25	m
GD6314	Dichtung Innen 2 und 3 mm	60	25	m
GD6324	Dichtung Innen 4 und 5 mm	60	25	m

Nebepfosten

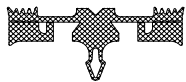

GD5315	Dichtung Innen 2 und 3 mm	50	25	m
GD6315	Dichtung Innen 2 und 3 mm	60	25	m
GD6325	Dichtung Innen 4 und 5 mm	60	25	m

Riegel

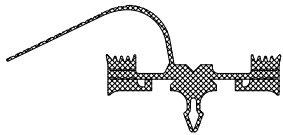

GD5317	Dichtung Innen 2 und 3 mm (Glas ≤ 50 mm)	50	25	m
GD6318	Dichtung Innen 2 und 3 mm	60	25	m
GD6328	Dichtung Innen 4 und 5 mm	60	25	m

Polygonalverglasung Pfosten

Artikel	Bezeichnung	System	VE	[..]
---------	-------------	--------	----	------

Aussenecke mit 3 bis 15°

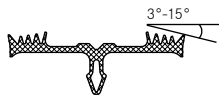

GD6210*	Dichtung Innen 2 und 3 mm	60	25	m
GD6212*	Dichtung Innen 4 und 5 mm	60	25	m

* in Verbindung mit 2-teiliger Außendichtung GD1925

Innenecke mit 3 bis 10°

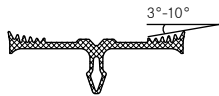

GD6211**	Dichtung Innen 2 und 3 mm	60	25	m
GD6213**	Dichtung Innen 4 und 5 mm	60	25	m

** in Verbindung mit 2-teiliger Außendichtung GD1928

Artikelliste - Stahl

Stabalux SR - Dichtungen Innenseite | Dach

Dachsystem bis 2° Neigung | Höhe 10 mm | überlappend

Artikel	Bezeichnung	System	VE	[..]
Pfosten/Sparren				
GD5205	Dichtung Innen 2 und 3 mm	50	25	m
GD6206	Dichtung Innen 2 und 3 mm	60	25	m
GD6226	Dichtung Innen 4 und 5 mm	60	25	m
Riegel				
GD5207	Dichtung Innen 2 und 3 mm	50	25	m
GD6208	Dichtung Innen 2 und 3 mm	60	25	m
GD6228	Dichtung Innen 4 und 5 mm	60	25	m

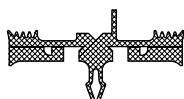
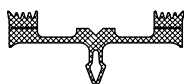

Dachsystem Brandschutz von 15° bis zu 80° Neigung | Höhe 10 mm | überlappend

Artikel	Bezeichnung	System	VE	[..]
Pfosten/Sparren				
GD6206-G30	Dichtung Innen 2 und 3 mm Brandschutz G30	60	25	m
GD6226-G30	Dichtung Innen 4 und 5 mm Brandschutz G30	60	25	m
Riegel				
GD6208-G30	Dichtung Innen 2 und 3 mm Brandschutz G30	60	25	m
GD6228-G30	Dichtung Innen 4 und 5 mm Brandschutz G30	60	25	m

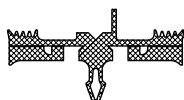
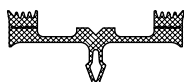

Stabalux SR - Endkappen

Endkappen für Schraubrohre (aus 2 mm Stahlblech verzinkt)

Artikel	Bezeichnung	Abmessung	VE	[..]
Z5045	Endkappe	für SR5040-2	10	Stk.
Z5046	Endkappe	für SR5090-2	10	Stk.
Z5047	Endkappe	für SR50150-3	10	Stk.
Z6046	Endkappe	für SR6040-2	10	Stk.
Z6101	Endkappe	für SR6060-2	10	Stk.
Z6047	Endkappe	für SR6090-2	10	Stk.
Z6050	Endkappe	für SR6090-4	10	Stk.
Z6048	Endkappe	für SR60140-2	10	Stk.
Z6051	Endkappe	für SR60140-4	10	Stk.
Z6056	Endkappe	für SR60180-3	10	Stk.
Z6052	Endkappe	für SR60180-5	10	Stk.



Artikelliste - Stahl

Stabalux AK - Systemprofil

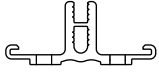

Aufsatzkanal Aluminium | 1-teilig

Artikel	Bezeichnung	VE	[..]
AK5010	Aufsatzkanal pressblank Langloch 5,4 x 7,2 mm alle 200 mm	6	m
AK6010	Aufsatzkanal pressblank Langloch 5,4 x 7,2 mm alle 200 mm	6	m

Befestigung des AK6010 / AK5010 auf Stahl

unterschiedliche Verschraubung siehe Verarbeitungshinweise Kap 3.1.1

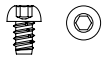
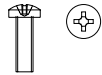
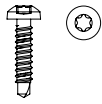

Artikel	Bezeichnung	Abmessung	VE	[..]
Z0171	Schraube für Dicke 2,5 - 4 mm	4,8 x 22 mm bimetal	100	Stk.
Z0172	Schraube für Dicke 2,5 - 6 mm	5,5 x 25 mm bimetal	100	Stk.
Z0173	Schraube für Dicke 4-12 mm	5,5 x 40 mm bimetal	100	Stk.
Z0174	Schraube für Dicke ab 6 mm	M5 x 9,5 mm	100	Stk.
Z0192	Schraube für Sackloch	6,3 x 9,5 mm	250	Stk.

Aufsatzkanal Stahl | 1-teilig

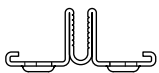

Artikel	Bezeichnung	VE	[..]
AK6020	Aufsatzkanal bandverzinkt Langloch 9,5 x 35 mm alle 200 mm	6	m
AK6020s	Aufsatzkanal unverzinkt Langloch 9,5 x 35 mm alle 200 mm	6	m

Befestigung des AK6020 auf Stahl

Schweißverbindung siehe Verarbeitungshinweise „Schweißanweisung“

Artikelliste - Stahl

Stabalux AK - Glasaufleger

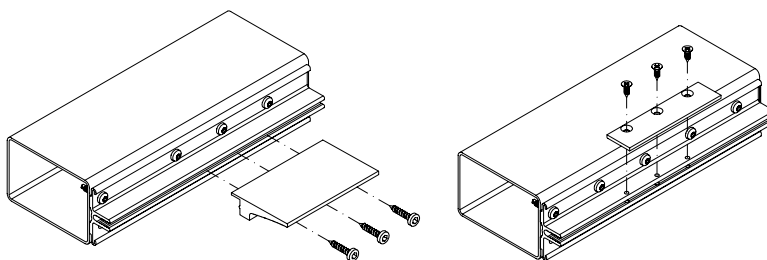

Glasaufleger Aluminium für Stabalux AK; 20 bis max. 60 mm Glasdicke

Einsatz nach Glasdicke und Gewicht siehe Verarbeitungshinweise

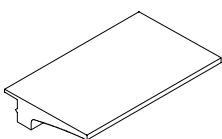

Artikel	Bezeichnung	Abmessung	VE	[..]
GH6071	Glasaufleger	61,5 x 100 mm	1	Stk.
GH6072	Glasaufleger	61,5 x 200 mm	1	Stk.

Schraube zur Befestigung Glasaufleger GH6071/GH6072

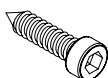

Artikel	Bezeichnung	Abmessung	VE	[..]
Z0247	Zylinderkopfschraube für GH	6,3 x 25 mm	200	Stk.

Glasaufleger für Stabalux AK; 10 bis max. 18 mm Glasdicke

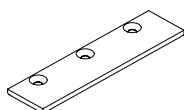

Artikel	Bezeichnung	Abmessung	VE	[..]
GH6073	Glasaufleger	flach - 25 x 100 mm	1	Stk.

Schraube zur Befestigung Glasaufleger GH6073



Artikel	Bezeichnung	Abmessung	VE	[..]
Z0193	Senkblechschraube für GH	4,2 x 13 mm	100	Stk.

Artikelliste - Stahl

Stabalux AK - Dichtungen Innenseite | Fassade

2-Ebenen Dichtung | Höhe 16,5 mm | überlappend

Artikel	Bezeichnung	System	VE	[..]
Pfosten				
GD5071	Dichtung Innen	50	25	m
GD6071	Dichtung Innen	60	25	m
GD8071	Dichtung Innen	80	25	m
Riegel				
GD5072	Dichtung Innen	50	25	m
GD6072	Dichtung Innen	60	25	m
GD6076	Dichtung Innen Radius > 6mm	60	25	m
GD8072	Dichtung Innen	80	25	m
Dichtstück für Riegelenden				
Z0062	Dichtstück EPDM (Riegel)	60	50	Stk.
<i>einfügen mit Stabalux Anschlusspaste Z0094</i>				

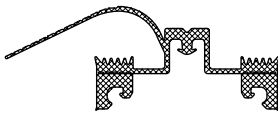

Polygonalverglasung Pfosten

Artikel	Bezeichnung	System	VE	[..]
Aussenecke mit 3 bis 15°				
GD5074	Dichtung Innen	50	25	m
GD6074	Dichtung Innen	60	25	m
GD8074	Dichtung Innen	80	25	m
<i>in Verbindung mit 2-teiliger Außendichtung GD1925</i>				
Innenecke mit 3 bis 15°				
GD8078	Dichtung Innen	80	25	m
<i>in Verbindung mit 2-teiliger Außendichtung GD1928</i>				

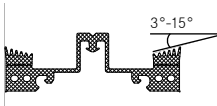
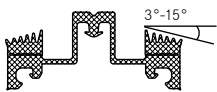

Stabalux AK - Dichtungen Innenseite | Dach

2-Ebenen Dichtung | Höhe 16,5 mm | überlappend

Artikel	Bezeichnung	System	VE	[..]
Pfosten/Sparren				
GD5071	Dichtung Innen	50	25	m
GD6071	Dichtung Innen	60	25	m
GD8071	Dichtung Innen	80	25	m
Riegel				
GD5073	Dichtung Innen	50	25	m
GD6073	Dichtung Innen	60	25	m
GD8073	Dichtung Innen	80	25	m
Dichtstück für Riegelenden				
Z0062	Dichtstück EPDM (Riegel)	60	50	Stk.
<i>einfügen mit Stabalux Anschlusspaste Z0094</i>				

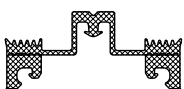
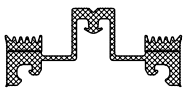

Stabalux - Systemschrauben

Edelstahlschraube mit Schneidrinne | gleitbeschichtet

Zylinderkopfschraube \varnothing 10 mm | mit Innensechskant | **mit** Dichtscheibe



Artikel	Bezeichnung	Abmessung	VE	[..]
Z0148	Zylinderkopfschraube	6,3 x 30 mm	200	Stk.
Z0149	Zylinderkopfschraube	6,3 x 35 mm	200	Stk.
Z0151	Zylinderkopfschraube	6,3 x 40 mm	200	Stk.
Z0152	Zylinderkopfschraube	6,3 x 45 mm	200	Stk.
Z0153	Zylinderkopfschraube	6,3 x 50 mm	200	Stk.
Z0154	Zylinderkopfschraube	6,3 x 55 mm	200	Stk.
Z0155	Zylinderkopfschraube	6,3 x 60 mm	200	Stk.
Z0156	Zylinderkopfschraube	6,3 x 65 mm	200	Stk.
Z0157	Zylinderkopfschraube	6,3 x 70 mm	200	Stk.
Z0158	Zylinderkopfschraube	6,3 x 75 mm	200	Stk.
Z0161	Zylinderkopfschraube	6,3 x 80 mm	200	Stk.
Z0162	Zylinderkopfschraube	6,3 x 85 mm	250	Stk.
Z0163	Zylinderkopfschraube	6,3 x 90 mm	200	Stk.
Z0164	Zylinderkopfschraube	6,3 x 95 mm	200	Stk.
Z0165	Zylinderkopfschraube	6,3 x 100 mm	200	Stk.
Z0167	Zylinderkopfschraube	6,3 x 110 mm	200	Stk.
Z0166	Zylinderkopfschraube	6,3 x 120 mm	200	Stk.

Edelstahlschraube mit Schneidrinne | gleitbeschichtet

Zylinderkopfschraube \varnothing 10 mm | mit Innensechskant | **ohne** Dichtscheibe



Artikel	Bezeichnung	Abmessung	VE	[..]
Z0293	Zylinderkopfschraube	6,3 x 18 mm	250	Stk.
Z0247	Zylinderkopfschraube	6,3 x 25 mm	200	Stk.
Z0249	Zylinderkopfschraube	6,3 x 35 mm	200	Stk.
Z0253	Zylinderkopfschraube	6,3 x 50 mm	250	Stk.
Z0255	Zylinderkopfschraube	6,3 x 60 mm	250	Stk.
Z0256	Zylinderkopfschraube	6,3 x 65 mm	250	Stk.
Z0257	Zylinderkopfschraube	6,3 x 70 mm	250	Stk.
Z0258	Zylinderkopfschraube	6,3 x 75 mm	250	Stk.
Z0241	Zylinderkopfschraube	6,3 x 80 mm	250	Stk.
Z0242	Zylinderkopfschraube	6,3 x 85 mm	250	Stk.
Z0243	Zylinderkopfschraube	6,3 x 90 mm	250	Stk.



Z0033	PA Scheibe	\varnothing 10 (6,3) x 1,5 mm	100	Stk.
-------	------------	---------------------------------	-----	------

Stabalux T

T-Profile | Warmgewalzt

Artikel	Bezeichnung	Abmessung	kg/m	VE	[..]
System 50					
T5050-6000	T-Profil S235 schwarz	50/50 x 8,0 mm	5,9	6	m
T5080-6000	T-Profil S235 schwarz	50/80 x 8,0 mm	7,8	6	m
System 60					
T60180-R-4000	T-Profil S235 schwarz	60x10,0/180 x 8,0 mm rund	21,4	4	m
T60180-R-8000	T-Profil S235 schwarz	60x10,0/180 x 8,0 mm rund	21,4	8	m
T60180-R-12000	T-Profil S235 schwarz	60x10,0/180 x 8,0 mm rund	21,4	12	m

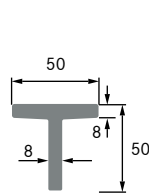

T5050

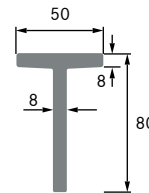

T5080

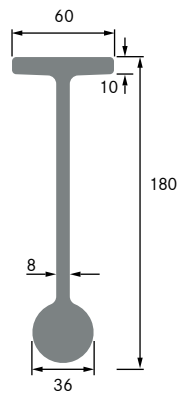

T60180-R

Weitere T-Profile finden Sie auch auf www.t-profil.com

Artikelliste - Stahl

Stabalux ZL - Systemprofil

Zwischenleiste aus Kunststoff

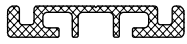

Artikel	Bezeichnung	Abmessung	System	VE	[..]
ZL5053	Zwischenleiste	50 x 10 / 6000 mm	50	6	m
ZL6053	Zwischenleiste	60 x 10 / 6000 mm	60	6	m
ZL8053	Zwischenleiste	80 x 10 / 6000 mm	80	6	m

Stabalux ZL - Dichtungen Innenseite | Fassade

Dichtung | Höhe 5 mm | auf Stoß



Artikel	Bezeichnung	System	VE	[..]
Pfosten				
GD5025	Dichtung Innen	50	25	m
GD6025	Dichtung Innen	60	25	m
GD8025	Dichtung Innen	80	25	m

Riegel

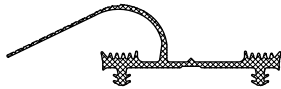

GD5030	Dichtung Innen	50	25	m
GD6030	Dichtung Innen	60	25	m
GD6032	Dichtung Innen (Glas > 50 mm)	60	25	m
GD8030	Dichtung Innen	80	25	m

2-Ebenen Dichtung | Höhe 10 mm | überlappend

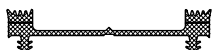

Artikel	Bezeichnung	System	VE	[..]
Pfosten				
GD8033	Dichtung Innen	80	25	m

Riegel

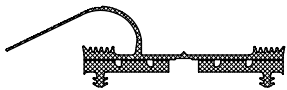

GD8031	Dichtung Innen	80	25	m
--------	----------------	----	----	---

Polygonalverglasung Pfosten



Artikel	Bezeichnung	System	VE	[..]
Aussenecke mit 3 bis 15°				
GD6038	Dichtung Innen	60	25	m
<i>in Verbindung mit 2-teiliger Außendichtung GD1925</i>				



Innenecke mit 3 bis 10°				
GD6036	Dichtung Innen	60	25	m
<i>in Verbindung mit 2-teiliger Außendichtung GD1928</i>				

Artikelliste - Stahl

Stabalux ZL - Dichtungen Innenseite | Dach

Dachsystem bis 2° Neigung | Höhe 10 mm | überlappend

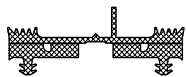

Artikel	Bezeichnung	System	VE	[..]
Pfosten/Sparren				
GD5033	Dichtung Innen	50	25	m
GD6033	Dichtung Innen	60	25	m
GD8033	Dichtung Innen	80	25	m
Riegel				
GD5034	Dichtung Innen	50	25	m
GD6034	Dichtung Innen	60	25	m

Stabalux ZL - Verschraubungstechnik

Muttern



Artikel	Bezeichnung	Abmessung	VE	[..]
Z0043	Hutmutter Edelstahl	M6	100	Stk.
<i>in Verbindung mit OL6012 und OL6069 nur ohne Dichtscheibe einzusetzen</i>				

Unterlegscheiben



Artikel	Bezeichnung	Abmessung	VE	[..]
Z0046	U-Scheibe Edelstahl	mit 2 mm Dichtung	100	Stk.
Z0086	U-Scheibe Edelstahl	mit 4 mm Dichtung	100	Stk.

Gewindebolzen



Artikel	Bezeichnung	Abmessung	VE	[..]
Z0034	Gewindebolzen Edelstahl	M6 x 20 mm	100	Stk.
Z0038	Gewindebolzen Edelstahl	M6 x 25 mm	100	Stk.
Z0035	Gewindebolzen Edelstahl	M6 x 30 mm	100	Stk.
Z0040	Gewindebolzen Edelstahl	M6 x 35 mm	100	Stk.
Z0036	Gewindebolzen Edelstahl	M6 x 40 mm	100	Stk.
Z0037	Gewindebolzen Edelstahl	M6 x 50 mm	100	Stk.
Z0044	Gewindebolzen Edelstahl	M6 x 60 mm	100	Stk.
Z0045	Gewindebolzen Edelstahl	M6 x 75 mm	100	Stk.
Z0039	Gewindebolzen Edelstahl	M6 x 90 mm	100	Stk.
Z0053	Gewindebolzen Edelstahl	M6 x 100 mm	100	Stk.
Z0054	Gewindebolzen Edelstahl	M6 x 120 mm	100	Stk.

Gewindemuffen

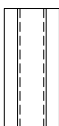

Artikel	Bezeichnung	Abmessung	VE	[..]
Z0029	Gewindemuffe Edelstahl	M6 x 25 mm	100	Stk.
Z0032	Gewindemuffe Kunststoff	M6 x 25 mm	100	Stk.

Artikelliste - Stahl

Stabalux ZL - Glasaufleger

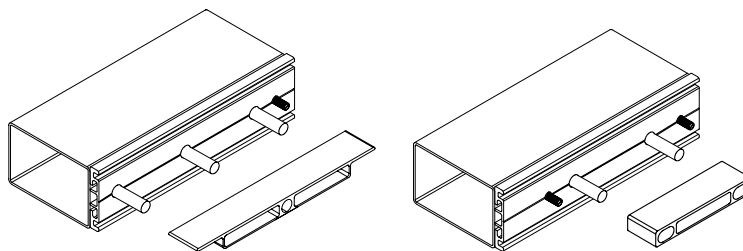

Glasaufleger für Bolzen \varnothing 8 mm bis max. 26 mm Glasdicke

Der Einsatz der Glasaufleger ist den Verarbeitungshinweisen zu entnehmen

Artikel	Bezeichnung	Abmessung	VE	[..]
GH0074	Glasaufleger	Tiefe 24 mm	1	Stk.
GH0075	Glasaufleger	Tiefe 26 mm	1	Stk.
GH0076	Glasaufleger	Tiefe 28 mm	1	Stk.

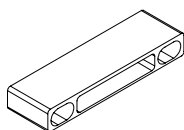

Glasaufleger für Bolzen \varnothing 10 mm bis max. 54 mm Glasdicke

Der Einsatz der Glasaufleger ist den Verarbeitungshinweisen zu entnehmen

Artikel	Bezeichnung	Abmessung	VE	[..]
GH0081	Glasaufleger	Tiefe 9 mm	1	Stk.
GH0082	Glasaufleger	Tiefe 24 mm	1	Stk.
GH0083	Glasaufleger	Tiefe 26 mm	1	Stk.
GH0084	Glasaufleger	Tiefe 28 mm	1	Stk.
GH0085	Glasaufleger	Tiefe 30 mm	1	Stk.
GH0086	Glasaufleger	Tiefe 32 mm	1	Stk.
GH0087	Glasaufleger	Tiefe 35 mm	1	Stk.
GH0088	Glasaufleger	Tiefe 38 mm	1	Stk.
GH0089	Glasaufleger	Tiefe 41 mm	1	Stk.
GH0090	Glasaufleger	Tiefe 44 mm	1	Stk.
GH0091	Glasaufleger	Tiefe 47 mm	1	Stk.
GH0092	Glasaufleger	Tiefe 50 mm	1	Stk.
GH0093	Glasaufleger	Tiefe 53 mm	1	Stk.
GH0094	Glasaufleger	Tiefe 56 mm	1	Stk.
GH5053	Glasaufleger	Strangpressprofil	6	m

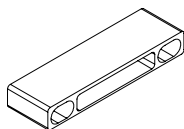

Artikel	Bezeichnung	Abmessung	VE	[..]
GH0851	Glasaufleger	Tiefe 26 mm	1	Stk.
GH0852	Glasaufleger	Tiefe 28 mm	1	Stk.
GH0853	Glasaufleger	Tiefe 30 mm	1	Stk.
GH0854	Glasaufleger	Tiefe 32 mm	1	Stk.
GH0855	Glasaufleger	Tiefe 35 mm	1	Stk.
GH0856	Glasaufleger	Tiefe 38 mm	1	Stk.
GH0857	Glasaufleger	Tiefe 41 mm	1	Stk.
GH0858	Glasaufleger	Tiefe 44 mm	1	Stk.
GH0859	Glasaufleger	Tiefe 47 mm	1	Stk.
GH0860	Glasaufleger	Tiefe 50 mm	1	Stk.
GH0861	Glasaufleger	Tiefe 53 mm	1	Stk.
GH0862	Glasaufleger	Tiefe 56 mm	1	Stk.
GH5055	Glasaufleger	Strangpressprofil	6	m

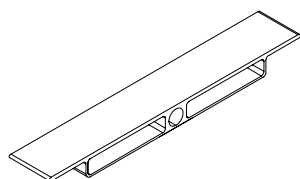

Artikelliste - Stahl

Dichtungen Außenseite | Fassade

1-teilige Aussendichtung

Artikel	Bezeichnung	System	VE	[..]
GD5024	Dichtung Außen	50	25	m
GD6024	Dichtung Außen	60	25	m
GD6024-G30	Dichtung Außen	Brandschutz G30	60	25 m
GD6024-F30	Dichtung Außen	Brandschutz F30	60	25 m
GD8024	Dichtung Außen	80	25	m
GD5054	Dichtung Außen	Riegel	50	25 m
GD6054	Dichtung Außen	Riegel	60	25 m
GD8054	Dichtung Außen	Riegel	80	25 m

Außendichtungen für Edelstahl Unterleisten UL5110 | UL6110 | UL6110c

GD5122-G30	Dichtung Außen	Brandschutz G30	50	25 m
GD6022-G30	Dichtung Außen	Brandschutz G30	60	25 m
GD6022-F30	Dichtung Außen	Brandschutz F30	60	25 m
GD5122-WK	Dichtung Außen	Einbruchhemmung RC2	50	25 m
GD6122-WK	Dichtung Außen	Einbruchhemmung RC2 RC3	60	25 m

2-teilige Aussendichtung System 50 | 60 | 80 mm

Artikel	Bezeichnung	VE	[..]
GD1932	Dichtung Außen 2-teilig 5 mm	25	m
GD1934	Dichtung Außen 2-teilig 4 mm	25	m
GD1936	Dichtung Außen 2-teilig 6 mm	25	m
GD1938	Dichtung Außen 2-teilig 8 mm	25	m
GD1940	Dichtung Außen 2-teilig 10 mm	25	m
GD1925	Dichtung Außen 2-teilig für Aussenecke polygonal 3-15°	25	m
GD1928	Dichtung Außen 2-teilig für Innenecke polygonal 3-10°	25	m
GD6174	Dichtung Außen 2-teilig Pfosten DL5073 DL6073	25	m
GD6175	Dichtung Außen 2-teilig Riegel DL5073 DL6073	25	m

Artikelliste - Stahl

Dichtungen Außenseite | Dach

1-teilige Aussendichtung bis 2° Neigung



Artikel	Bezeichnung	System	VE	[..]
GD5024	Dichtung Außen	50	25	m
GD6024	Dichtung Außen	60	25	m
GD8024	Dichtung Außen	80	25	m

Edelstahldichtplättchen mit Butylauflage

(für zusätzliche Dichtheit in der Schrägverglasung bis 10° Neigung)

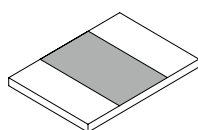

Artikel	Bezeichnung	Abmessung	System	VE	[..]
Z0501	Edelstahlplättchen	35 x 40 mm	50	10	Stk.
Z0601	Edelstahlplättchen	35 x 50 mm	60	10	Stk.
Z0801	Edelstahlplättchen	35 x 70 mm	80	10	Stk.

1-teilige Aussendichtung Brandschutz von 15° bis zu 80° Neigung



Artikel	Bezeichnung	System	VE	[..]
GD6024-G30	Dichtung Außen Brandschutz G30	60	25	m
GD6022-G30	Dichtung Außen Brandschutz G30	60	25	m

Niederhalter (Dachsystem bis 2° Neigung)

Bei einer Dachneigung von bis zu 2° entfällt die Klemmleiste im Riegel.

Um einen freien Ablauf von Regenwasser und Schmutz zu gewährleisten, wird der Falzraum mit Wettersilikon versiegelt. Zur Lagerung der Glaskanten sind Niederhalter einzusetzen.



Artikel	Bezeichnung	Abmessung	VE	[..]
Z0020	Niederhalter aus Edelstahl	rund Höhe 8 mm	10	Stk.
GD5009	Unterlegscheibe für Z0020	rund 50 x 3 mm	50	Stk.

Dämmblock

Bei einer Versiegelung des Falzraumes des Riegels mit Wettersilikon, können Dämmblöcke als Hinterfüllmaterial dienen.

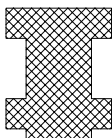



Artikel	Bezeichnung	Abmessung	VE	[..]
Z0610	Dämmblock 20 / 5,2 (flach)	2.000 x 20 x 5,2 mm	50	m
Z0609	Dämmblock 20 / 10,4 (T-form)	2.000 x 20 x 10,4 mm	50	m
Z0606	Dämmblock 20 / 26	2.000 x 20 x 26 mm	50	m
Z0605	Dämmblock 20 / 42	2.000 x 20 x 42 mm	50	m

Artikelliste - Stahl

Deckleisten mit sichtbarer Verschraubung

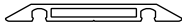
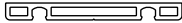
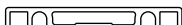
Deckleisten aus Aluminium

Artikel	Bezeichnung	Abmessung	System	VE	[..]	
	DL5067	Deckleiste pressblank	50 x 6 x 6000 mm	50	6	m
	DL6067	Deckleiste pressblank	60 x 6 x 6000 mm	60	6	m
	DL5071	Deckleiste pressblank	50 x 6 x 6000 mm	50	6	m
	DL6071	Deckleiste pressblank	60 x 6 x 6000 mm	60	6	m
	DL6071-ELO	Deckleiste E6EV1	60 x 6 x 6000 mm	60	6	m
	DL5059	Deckleiste pressblank	50 x 8 x 6000 mm	50	6	m
	DL6059	Deckleiste pressblank	60 x 8 x 6000 mm	60	6	m
	DL6059-ELO	Deckleiste E6EV1	60 x 8 x 6000 mm	60	6	m
	DL8059	Deckleiste pressblank	80 x 8 x 6000 mm	80	6	m
	DL5011	Deckleiste pressblank	50 x 18 x 6000 mm	50	6	m
	DL6011	Deckleiste pressblank	60 x 18 x 6000 mm	60	6	m
	DL5061	Deckleiste pressblank	50 x 25 x 6000 mm	50	6	m
	DL6061	Deckleiste pressblank	60 x 25 x 6000 mm	60	6	m
	DL6061-ELO	Deckleiste E6EV1	60 x 25 x 6000 mm	60	6	m

Deckleisten aus Aluminium für SG-ähnliche Verglasung

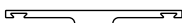
Artikel	Bezeichnung	Abmessung	System	VE	[..]	
	DL5073	Flachdeckleiste pressblank	50 x 2,5 / 6000 mm	50	6	m
	DL6073	Flachdeckleiste pressblank	60 x 2,5 / 6000 mm	60	6	m

Abdeckstopfen für Flachdeckleiste DL5073 | DL6073

Artikel	Bezeichnung	VE	[..]		
	Z0089	Abdeckstopfen	für DL5073 DL6073	250	Stk.

Deckleisten aus Edelstahl

Oberprofil 1.4571 | Unterprofil 1.4301 | geschliffen Korn 240 | einseitig Folie

Artikel	Bezeichnung	Abmessung	System	VE	[..]	
	DL6043	Deckleiste Edelstahl	60 x 6 / 6000 mm	60	6*	m
		<i>Unterprofil gelocht Ø7 mm alle 125 mm</i>				
	DL6044	Deckleiste Edelstahl	60 x 20 / 6000 mm	60	6*	m
		<i>Unterprofil gelocht Ø7 mm alle 125 mm</i>				

*Nutzlänge = 5990 mm

Deckleisten aus Edelstahl

Flachdeckleiste 1.4301 | 2B

Artikel	Bezeichnung	Abmessung	System	VE	[..]	
	DL6018	Deckleiste Edelstahl	59 x 3 / 6000 mm	60	6	m

Artikelliste - Stahl

Deckleisten mit verdeckter Verschraubung

Oberleisten aus Edelstahl

1.4401 | geschliffen Korn 220 | einseitig Folie



Artikel	Bezeichnung	Abmessung	System	VE	[..]
OL6064	Oberleiste Edelstahl	60 x 20 / 6000 mm	60	6	m

Unterleiste aus Aluminium für OL6064

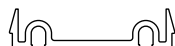

UL6007-L ¹⁾	Unterleiste pressblank	57 x 6000 mm	60	6	m
------------------------	------------------------	--------------	----	---	---

Unterleisten aus Aluminium

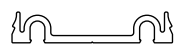

Artikel	Bezeichnung	Abmessung	System	VE	[..]
UL5009	Unterleiste pressblank	46 x 6000 mm	50	6	m
UL5009-L ¹⁾	Unterleiste pressblank	46 x 6000 mm	50	6	m
UL6009	Unterleiste pressblank	54,2 x 6000 mm	60	6	m
UL6009-L ¹⁾	Unterleiste pressblank	54,2 x 6000 mm	60	6	m
UL6009-L ¹⁾ -7500	Unterleiste pressblank	54,2 x 7500 mm	60	7,5	m
UL8009-L ¹⁾	Unterleiste pressblank	76 x 6000 mm	80	6	m



UL6005	Unterleiste pressblank	56 x 6000 mm	60	6	m
--------	------------------------	--------------	----	---	---

Nur für OL6066 und OL6069

Sonderschraube Zylinderkopf mit Innensechskant ohne Dichtscheibe z.B. Z0253, Z0254 etc.

¹⁾ Langloch 7 x 10 mm alle 125 mm

Unterleisten aus Edelstahl

1.4301



Artikel	Bezeichnung	Abmessung	System	VE	[..]
UL5110 ^{2) 3)}	Unterleiste Edelstahl	46 x 6000 mm	50	6 ⁵⁾	m
<i>für Brandschutz G30 für Einbruchhemmung RC2</i>					

UL6110 ^{2) 4)}	Unterleiste Edelstahl	56 x 6000 mm	60	6 ⁵⁾	m
UL6110c ^{2) 4)}	Unterleiste verzinkt	56 x 6000 mm	60	6 ⁵⁾	m

für Brandschutz G30 und F30 | für Einbruchhemmung RC2 & RC3

²⁾ Langloch 7 x 10 mm alle 250 mm;

³⁾ für GD5122-WK;







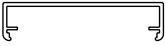
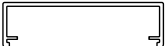

⁴⁾ für GD6022-G30/F30 & GD6122-WK ;

⁵⁾ Nutzlänge = 5990 mm

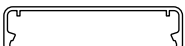
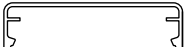
Artikelliste - Stahl

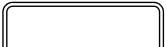
Deckleisten mit verdeckter Verschraubung

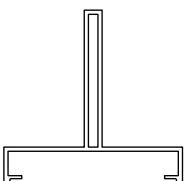
Oberleisten aus Aluminium

Artikel	Bezeichnung	Abmessung	VE	[..]
	OL5022	Oberleiste pressblank 50 x 12 / 6000 mm; Radius 0,5	6	m
<i>nur mit Schraube (z.B. Z0249) und separater Dichtscheibe Z0033 verwenden!</i>				
	OL5025	Oberleiste pressblank 50 x 15 / 6000 mm; Radius 0,5	6	m
	OL6056	Oberleiste pressblank 60 x 15 / 6000 mm	6	m
	OL6011	Oberleiste pressblank 60 x 13 / 6000 mm	6	m
<i>nur mit Schraube (z.B. Z0249) und separater Dichtscheibe Z0033 verwenden!</i>				
	OL5012	Oberleiste pressblank 50 x 15 / 6000 mm	6	m
	OL6012	Oberleiste pressblank 60 x 15 / 6000 mm	6	m
	OL6012-ELO	Oberleiste in E6EV1 60 x 15 / 6000 mm	6	m
	OL8012	Oberleiste pressblank 80 x 15 / 6000 mm	6	m
	OL5013	Oberleiste pressblank 50 x 18 / 6000 mm	6	m
	OL6013	Oberleiste pressblank 60 x 18 / 6000 mm	6	m
	OL6013-ELO	Oberleiste in E6EV1 60 x 18 / 6000 mm	6	m
	OL8013	Oberleiste pressblank 80 x 18 / 6000 mm	6	m
	OL5014	Oberleiste pressblank 50 x 25 / 6000 mm	6	m
	OL6014	Oberleiste pressblank 60 x 25 / 6000 mm	6	m
	OL6014-ELO	Oberleiste in E6EV1 60 x 25 / 6000 mm	6	m
	OL8014	Oberleiste pressblank 80 x 25 / 6000 mm	6	m
	OL5015	Oberleiste pressblank 50 x 47 / 6000 mm	6	m
	OL6015	Oberleiste pressblank 60 x 50 / 6000 mm	6	m
	OL5016	Oberleiste pressblank 50 x 25 / 6000 mm	6	m
	OL6016	Oberleiste pressblank 60 x 25 / 6000 mm	6	m
	OL6069	Oberleiste pressblank 60 x 14 (60) / 6000 mm	6	m
<i>Nur mit UL6005 verwenden!</i>				
	OL6066	Oberleiste pressblank 60 x 12,3 / 6000 mm	6	m
<i>Nur mit UL6005 verwenden!</i>				

Stabalux Brandschutz

Brandschutzgläser

Brandschutzgläser liefern wir im Rahmen unserer aktuellen Zulassungen (Pyran S und ISO-Pyran S, Pyroswiss und Pyrostop)

Typenschilder für Brandschutzverglasung

Artikel	Bezeichnung		VE	[..]
Z1235	Typenschild G30 Dach	Zulassung Z-19.14-1235	1	Stk.
Z1451	Typenschild F30 Fassade	Zulassung Z-19.14-1451	1	Stk.

Folie, Brandschutzqualität für G30 | Fassade

Artikel	Bezeichnung	Abmessung	VE	[..]
Z0059	Dichtungsbahn BS <i>(einseitig glatt, andere Seite 5 mm-Unterteilung)</i>	330 x 1 mm	25	m
Z0068	Dichtungstreifen EPDM	250 x 0,75 mm	25	m

Dichtungen G30 und F30 bei T-Profil

Dichtungen werden **DIREKT** auf T-Profil fixiert | kein Aufsatzsystem nutzbar

Artikel	Bezeichnung	System	VE	[..]
Fassade Pfosten/Riegel				
GD6026-F30	Dichtung Innen Brandschutz F30	60	25	m
Z0014	Riegelfahne für Glasdicke 10 bis 19 mm		25	m
Z0012	Riegelfahne für Glasdicke 20 bis 38 mm		25	m
Z0013	Riegelfahne für Glasdicke 39 bis 55 mm		25	m
Dach Pfosten/Sparren				
GD6216-G30	Dichtung Innen Brandschutz G30	60	6*	m
Dach Riegel				
GD6218-G30	Dichtung Innen Brandschutz G30	60	6*	m

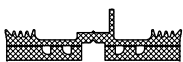

Stabalux Zubehör

Werkzeuge & Zubehör für Dichtungen

Artikel	Bezeichnung	VE	[..]
Z0056	Anschlagschere	1	Stk.
Z0077	Auslinkzange	1	Stk.
Z0078	Auslinkzange	1	Stk.
Z0060	Einrollwerkzeug	1	Stk.
Z0124	Bohrschablone System 50	1	Stk.
Z0069	Stabalux Silikonspray	1	Stk.
Z0094	Stabalux Anschlußpaste	1	Stk.
<i>1 Karton = 12 Stück</i>			
Z0055	Stabalux Schnellfixierkleber	1	Stk.

Zubehör Einbruchhemmung

Artikel	Bezeichnung	VE	[..]
Z1061	Verklotzung (seitlich) 20x24	6	m
Z0093	Schraubensicherung	100	Stk.
<i>zur Schraubensicherung RC2 und RC3; Verklebung z.B. mit Z0055</i>			

Füllstäbe für Endfelder

Artikel	Bezeichnung	Abmessung	VE	[..]
Z1061	Füllstäbe Hart-PVC; grau	6000 x 20 x 24 mm	6	m
Z1062	Füllstäbe Hart-PVC; grau	6000 x 22 x 26 mm	6	m
Z1063	Füllstäbe Hart-PVC; grau	6000 x 28 x 30 mm	6	m
Z1064	Füllstäbe Hart-PVC; grau	6000 x 32 x 34 mm	6	m
Z1065	Füllstäbe Hart-PVC; grau	6000 x 36 x 38 mm	6	m
Z1066	Füllstäbe Hart-PVC; grau	6000 x 40 x 42 mm	6	m

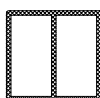

Dämmblöcke für den Glasfalzraum

mit permanent haftendem HOT-MELT; mit geteilter Dichtung einsetzen

Artikel	Bezeichnung	Abmessung	VE	[..]
Falzraumbreite 20 mm				
Z0606	Dämmblock 20 / 26	2000 x 20 x 26 mm	50	m
Z0605	Dämmblock 20 / 42	2000 x 20 x 42 mm	50	m
Falzraumbreite 30 mm				
Z0608	Dämmblock 30 / 26	2000 x 30 x 26 mm	50	m
Z0607	Dämmblock 30 / 42	2000 x 30 x 42 mm	50	m

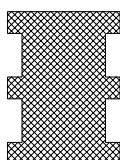

Artikelliste - Stahl

Dichtungen | Systemunabhängig für Stahlprofile

Dichtungen ohne Radius

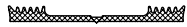

Artikel	Bezeichnung	System	VE	[..]
GD5940	Dichtung Höhe 5 mm	50	25	m
GD6940	Dichtung Höhe 5 mm	60	25	m
GD6940-30	Dichtung Höhe 5 mm Brandschutz G30	60	25	m



GD6026-G30	Dichtung Innen Höhe 5 mm Pfosten/Riegel	60	25	m
Z0014	Riegelfahne für Glasdicke 10 bis 19 mm		25	m
Z0012	Riegelfahne für Glasdicke 20 bis 38 mm		25	m
Z0013	Riegelfahne für Glasdicke 39 bis 55 mm		25	m



GD0030	Dichtung für 2 mm Anschlussbleche		25	m
--------	-------------------------------------	--	----	---



GD0035	Dichtung selbstklebend 14 x 5 mm		100	m
--------	--------------------------------------	--	-----	---



SG990011GD	Dichtung Innen	3 mm hoch	60	25	m
------------	----------------	-----------	----	----	---

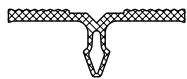

SG990002GD	Dichtung Innen	3 mm hoch	50	25	m
SG990001GD	Dichtung Innen	3 mm hoch	60	25	m

Dichtungen mit Radius 3 mm



Artikel	Bezeichnung	System	VE	[..]
GD5915	Dichtung Innen	50	25	m
GD6916	Dichtung Innen	60	25	m
GD5915-SK	Dichtung Innen selbstklebend	50	25	m
GD6916-SK	Dichtung Innen selbstklebend	60	25	m

Dichtungen mit Radius 8 mm



GD5921	Dichtung Innen	50	25	m
GD6922	Dichtung Innen	60	25	m
GD5921-SK	Dichtung Innen selbstklebend	50	25	m
GD6922-SK	Dichtung Innen selbstklebend	60	25	m

Dichtungen mit Radius 12 mm



GD5925	Dichtung Innen	50	25	m
--------	----------------	----	----	---

Dichtung Schrägverglasung mit Radius 3 mm



Artikel	Bezeichnung	System	VE	[..]
Pfosten				
GD5945	Dichtung Innen	50	25	m
GD6946	Dichtung Innen	60	25	m



Riegel				
GD5901	Dichtung Innen	50	25	m
GD6902	Dichtung Innen	60	25	m

Artikelliste - Stahl

Sonnenschutz | Stabalux SOL

Lager

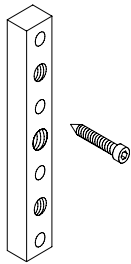

Artikel	Bezeichnung	Abmessung	VE	[..]
SZ0010	Lager Edelstahl		1	Stk.
Z0144	Schraube	6,3 x 55 mm	100	Stk.

zur Befestigung Lager auf Schraubrohr | 4 Stück pro Lager

Gewindestangen



Artikel	Bezeichnung	Abmessung	VE	[..]
SZ0148	Gewindestange Edelstahl	M10 x 55 mm	1	Stk.
SZ0149	Gewindestange Edelstahl	M10 x 65 mm	1	Stk.
SZ0150	Gewindestange Edelstahl	M10 x 70 mm	1	Stk.
SZ0151	Gewindestange Edelstahl	M10 x 80 mm	1	Stk.
SZ0152	Gewindestange Edelstahl	M10 x 130 mm	1	Stk.
SZ0153	Gewindestange Edelstahl	M10 x 140 mm	1	Stk.
SZ0156	Gewindestange Edelstahl	M10 x 160 mm	1	Stk.
SZ0154	Gewindestange Edelstahl	M10 x 180 mm	1	Stk.
SZ0155	Gewindestange Edelstahl	M10 x 190 mm	1	Stk.

Spannplatten

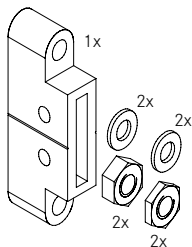

Artikel	Bezeichnung	VE	[..]
SZ2004	Spannplatte SZ0036 aus Aluminium Tiefe: 40 mm <i>inkl. 2 Muttern aus Edelstahl SZ0103, 2 Flachmuttern aus Edelstahl SZ0109, 2 Dichtscheiben aus Neopren SZ0019, 2 Unterlegscheiben aus Edelstahl SZ0102</i>	1	Set

SZ2004-ELO	Aufpreis für Spannplatte SZ0036 in eloxiert E6/EV1	1	Stk.
------------	--	---	------

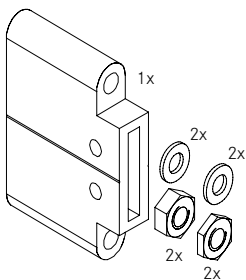

SZ2002	Spannplatte SZ0037 aus Aluminium Tiefe: 100 mm <i>inkl. 2 Muttern aus Edelstahl SZ0103, 2 Flachmuttern aus Edelstahl SZ0109, 2 Dichtscheiben aus Neopren SZ0019, 2 Unterlegscheiben aus Edelstahl SZ0102</i>	1	Set
--------	---	---	-----

SZ2002-ELO	Aufpreis für Spannplatte SZ0037 in eloxiert E6/EV1	1	Stk.
------------	--	---	------

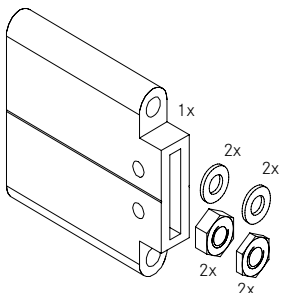

SZ2003	Spannplatte SZ0038 aus Aluminium Tiefe: 150 mm <i>inkl. 2 Muttern aus Edelstahl SZ0103, 2 Flachmuttern aus Edelstahl SZ0109, 2 Dichtscheiben aus Neopren SZ0019, 2 Unterlegscheiben aus Edelstahl SZ0102</i>	1	Set
--------	---	---	-----

SZ2003-ELO	Aufpreis für Spannplatte SZ0038 in eloxiert E6/EV1	1	Stk.
------------	--	---	------

Artikelliste - Stahl

Sonnenschutz | Stabalux SOL

Lamellengabeln

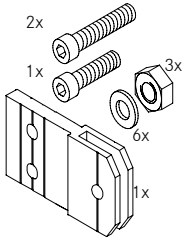

Artikel	Bezeichnung	VE	[..]
SZ3002	Einfachlamellengabel SZ0041 aus Aluminium <i>inkl. 3 Muttern aus Edelstahl SZ0103, 2 Schrauben aus Edelstahl SZ0117, 1 Schraube SZ0104, 6 Unterlegscheiben aus Edelstahl SZ0102</i>	1	Set
SZ3002-ELO	Aufpreis für Lamellengabel 1-fach SZ0041 in eloxiert E6/EV1	1	Stk.

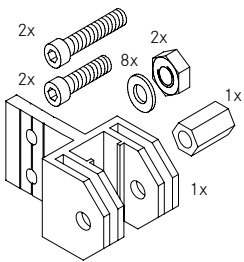

Artikel	Bezeichnung	VE	[..]
SZ3012	Doppellamellengabel SZ0046 aus Aluminium <i>inkl. 2 Muttern aus Edelstahl SZ0103, 2 Schrauben aus Edelstahl SZ0117, 8 Unterlegscheiben aus Edelstahl SZ0102, 1 Gewindemuffe SZ0011, 2 Schrauben SZ0104</i>	1	Set
SZ3012-ELO	Aufpreis für Lamellengabel 2-fach SZ0046 in eloxiert E6EV1	1	Stk.

Lamellen

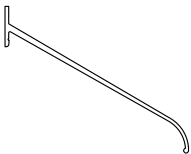
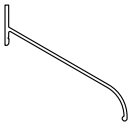
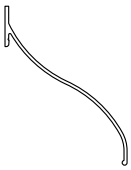

Artikel	Bezeichnung	Abmessung	VE	[..]
SL5000	Lamelle Alu pressblank	100 x 130 / 6000 mm	6	m
SL5000-ELO	Lamelle Alu E6EV1	100 x 130 / 6000 mm	6	m
SL5001	Lamelle Alu pressblank	100 x 95 / 6000 mm	6	m
SL5001-ELO	Lamelle Alu E6EV1	100 x 95 / 6000 mm	6	m
SL5002	Lamelle Alu pressblank	150 x 120 / 6000 mm	6	m
SL5002-ELO	Lamelle Alu E6EV1	150 x 120 / 6000 mm	6	m

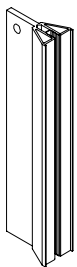

Tragprofil

Artikel	Bezeichnung	Abmessung	VE	[..]
SZ0003	Tragprofil Alu pressblank	8000 mm	8	m
SZ0003-ELO	Tragprofil Alu E6EV1	8000 mm	8	m

Artikelliste - Stahl

Sonnenschutz | Stabalux SOL

Lamellenbefestigung

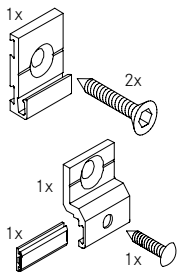

Artikel	Bezeichnung	VE	[..]
SZ3020	Set Aluminium pressblank	1	Set

zur Befestigung der Lamelle auf Tragprofil

inkl. 1 Stück Lamellenhalter SZ0002; 1 Stück Haltewinkel SZ0007;

2 Schrauben SZ0106; 1 Schraube SZ0111; 0,10 m Gummi SZ0009 für Lamellenhalter

Artikel	Bezeichnung	VE	[..]
SZ3020-ELO	Set Aluminium E6EV1	1	Set

zur Befestigung der Lamelle auf Tragprofil

inkl. 1 Lamellenhalter SZ0002; 1 Haltewinkel SZ0007;

2 Schrauben SZ0106; 1 Schraube SZ0111; 0,10 m Gummi SZ0009 für Lamellenhalter

